

accessori

Sistemi di illuminazione	pag. 148
Sistemi di chiusura per armadi DRC/KA/EC/VFR/KM-KQ	pag. 150
Inserti di chiusura per casse e leggii	pag. 152
Chiavi per serrature	pag. 154
Cerniere per armadi e cassette	pag. 155
Accessori per ante armadi e leggii	pag. 155
Viterie e rondelle	pag. 156
Supporti	pag. 158
Vernice per ritocco	pag. 158
Guarnizioni in genere	pag. 159

accessori lamiera: dati tecnici

Zoccoli e basamenti	pag. 160
Pannelli e ante	pag. 162
Interni/esterni	pag. 164

accessori acciaio: dati tecnici

Zoccoli e basamenti	pag. 174
Pannelli e ante	pag. 176
Interni/esterni	pag. 178



Lampade fluorescenti utili per l'illuminazione all'interno delle carpenterie, di facile montaggio mediante due squadrette in acciaio inox da avvitare direttamente alla struttura degli armadi.

Alimentazione: 230 V - 50 Hz.
Potenza: 18 W e 30 W.
Tipo di lampada: Fluorescente T8 con alimentatore elettronico.
Connessione: Morsetto tripolare 2,5 mmq disp. antitrazione coppia di serraggio max 0,8 Nm.
Fissaggio: Squadrette con viti.

Dimensioni - Peso: 18 W L667 x H62 x P35 mm - 0,85 Kg.
 30 W L950 x H62 x P35 mm - 1,25 Kg.
Temperatura ambiente di funzionamento: -20°C - +50°C (-4°F - +122°F).
Classe di protezione: IP20.
Omologazioni: CE.

Lampade fluorescenti

DIMENSIONE mm	L667	L950					
DESCRIZIONE	18W	30W					Conf. da 1pz.
Codice	VL2518	VL2530					



Lampada led è utilizzabile in tutti i tipi di carpenteria, in particolare dove lo spazio è limitato. Queste lampade hanno una durata molto lunga grazie all'utilizzo della tecnologia LED. La potenza in uscita permette la connessione fino a 10 lampade (collegamento a catena). Entrambe le spine per l'entrata e l'uscita sono dotate di sistema per il bloccaggio istantaneo nelle rispettive prese. L'unità di alimentazione integrata, e le connessioni a spina permettono un'installazione rapida.

Tensione nominale: 100-240 V AC 50/60 Hz (min. 90 V-AC max 265 V-AC).
Potenza assorbita: Max 5 W.
Intensità luminosa: 290 Lm a 120° (corrispondente a 870 Lm a 360° o a 75 W delle lampade a incandescenza).

Connessione: Spina a 2 poli con bloccaggio istantaneo. AC max 2,5 A / 240 V - AC, color bianco - DC max 2,5 A / 60 V - DC, color blu.

Lampada: LED angolo di irradiazione 120° (colore della luce del giorno, temp. del colore 6.500K).

Fissaggio: Fissaggio a vite M5, distanza 250 mm.
Dimensioni - Peso: L351 x H36 x P32 mm - 0,2 Kg circa.

Interruttore: Interruttore ON/OFF per lampade di illuminazione.

Temperatura ambiente di funzionamento: -30°C - +60°C (-22°F - +140°F).

Classe di protezione: IP20 (doppio isolamento).

Omologazioni: VDE - UL.

Lampada led

DESCRIZIONE	5W con connettore-fissaggio a vite	5W con connettore-fissaggio magnete					Conf. da 1pz.
Codice	VL2560	VL2561					



Lampade portatili con interruttore o con sensore (realizzata per eliminare l'interruttore sulla porta). Il sensore di movimento accende la lampada quando si apre l'anta, il tempo di accensione si aggiorna ad ogni ulteriore rilevazione di movimento. Il sensore non rileva movimenti sul lato esterno dell'anta per cui può essere utilizzato in armadi con anta in vetro.

Intensità luminosa: 1000 Lm (corrispondente a 100 W/230 V delle lampade a incandescenza).

Fissaggio: A vite o targhette di fissaggio adesive.

Lampada: Lampada a basso consumo portalampada E27.

Alloggiamento: Plastica UL94 V-0 grigio luminoso.

Tensione nominale: 230 V AC 50 Hz.

Temperatura ambiente di funzionamento: -20°C - +50°C (-4°F - +122°F).

Potenza assorbita: 20 W.

Interruttore: Interruttore ON/OFF o Sensore.

Classe di protezione: IP20 II (doppio isolamento).

Connessione: Morsetto tripolare 2,5 mmq coppia di serraggio max 0,5 Nm. Per art. VL2610 cavo elettrico Lg. 2 mm con spina Euro (uso verticale).

Omologazioni: CE.

Lampade portatili

DESCRIZIONE	20W + Interruttore	20W + Sensore	20W manuale				
Codice	VL2600	VL2601	VL2610				Conf. da 1pz.



Coppia supporti adesivi

DESCRIZIONE mm	Per VL2600/1/10	Conf. da 1pz.
Codice	VL9515	



Coppia supporti magnetici

DESCRIZIONE mm	Per VL2600/1/10	Conf. da 1pz.
Codice	VL9516	

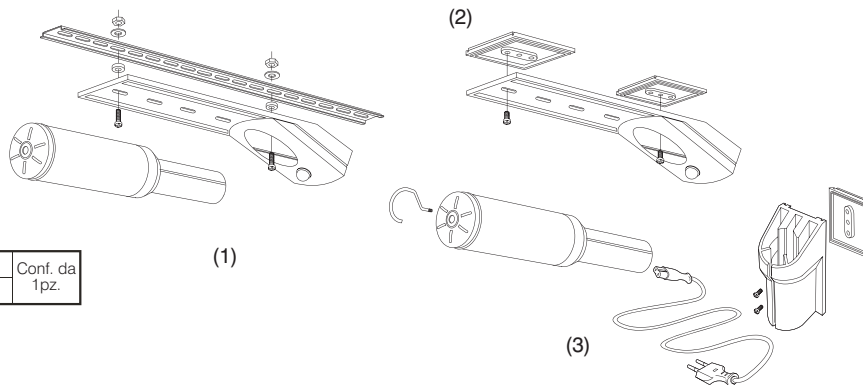

(1) Fissaggio a vite standard (es. su guida DIN da 35 mm).



(2) 2 targhette di fissaggio adesive, cod. art. 09515.0-00.

(3) Supporto della lampada con 2 m di cavo dotato di presa, gancio e targhetta di fissaggio adesiva, cod. art. 03410.0-00. Usando un supporto addizionale, la lampada può essere utilizzata anche come torcia portatile.

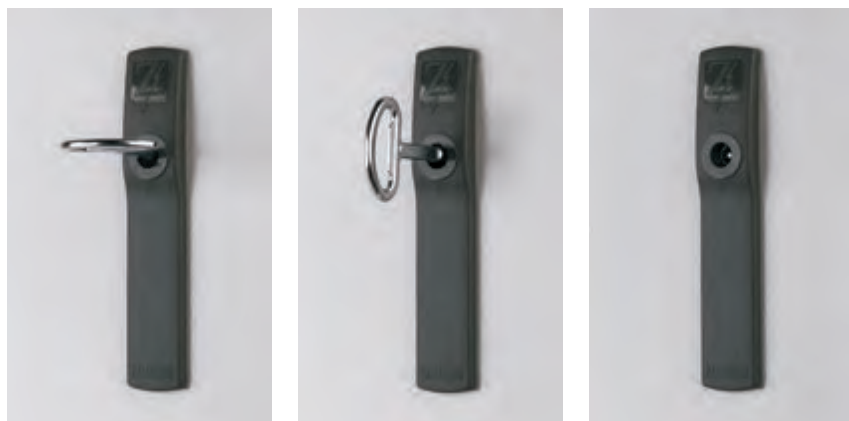
accessori: Sistemi di chiusura per armadi DRC/KA/EC/VFR/KM-KQ



Chiusura con mostrina

Inserti	Codice	Conf.
 Doppia aletta 3 mm	DRC905	1pz.
 Triangolo 7 mm	DRC942	1pz.
 Quadro 6 mm	DRC937	1pz.





Chiusura con mostrina

Inserti	Codice	Conf.
 Fiat	DRC943	1pz.



Chiusura con maniglia esterna a "T"

Inserti	Codice	Conf.
 Chiave Yale Standard	DRC906	1pz.
con Chiave n°2132A	DRC906/2132A	1pz.
 con Chiave n°2132C	DRC906/2132C	1pz.
con Chiave n°2132E	DRC906/2132E	1pz.
con Chiave n°3121	DRC906/3121	1pz.
con Chiave n°3524E	DRC906/3524E	1pz.







Chiusura interna per anta battente

Inserti	Codice	Conf.
Per anta battente	DRC986	1pz.
Per anta battente con aste H1800 mm	DRC986/18	1pz.
Per anta battente con aste H2000 mm	DRC986/20	1pz.
Per anta battente con aste H2200 mm	DRC986/22	1pz.



accessori: Sistemi di chiusura per armadi DRC/KA/EC/VFR/KM-KQ

Chiusura con maniglia a scomparsa

Inserti	Codice	Conf.
Chiave Yale Standard 	DRC907	1pz.
con Chiave n°455	DRC9455	1pz.
con Chiave n°405	DRC9405	1pz.
 con Chiave n°421E	DRC9421	1pz.
con Chiave n°1242E	DRC91242	1pz.
con Chiave Ronis n°A3132	DRC3132A	1pz.
con Chiave Ronis n°313V2	DRC313V2	1pz.
 Doppia aletta 3 mm	DRC929	1pz.
 Fiat	DRC936	1pz.



Chiusura con maniglia a scomparsa con copertura inserto

Inserti	Codice	Conf.
 Chiave Yale Standard	DRC941	1pz.
 a Cacciavite	DRC876	1pz.
 a Pulsante	DRC877	1pz.



Chiusura con maniglia lucchettabile

Inserti	Codice	Conf.
 Chiave Yale Standard	DRC923	1pz.
 a Cacciavite	DRC878	1pz.
 a Pulsante	DRC879	1pz.



accessori: Inserti di chiusura per casse e leggjii

Chiusure Zanardo doppia aletta in PVC 3 mm

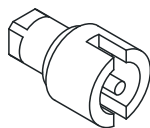

Descrizione	Codice	Conf.
Standard per D93	8009	1pz.
Per ante interne DRC-VFR-D93	8009/P	1pz.

Chiusura triangolo in PVC

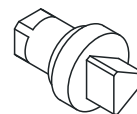

Descrizione	Codice	Conf.
Per D93	8001	1pz.

Chiusura doppia aletta in zama, cromato

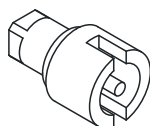

Descrizione	Codice	Conf.
Tonda in zama per D93	8000/FE	1pz.
Tonda in zama per D93 INOX	8000/inox	1pz.

Chiusura triangolo in zama, cromato

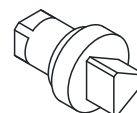

Descrizione	Codice	Conf.
Per D93	8005	1pz.

Chiusura doppia aletta in acciaio INOX

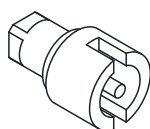

Descrizione	Codice	Conf.
3 mm in acciaio INOX AISI 304	8010	1pz.

Chiusura FIAT in zama, cromato

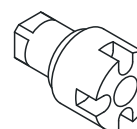

Descrizione	Codice	Conf.
Per D93	8007	1pz.

Chiusura doppia aletta in zama, cromato per ante interne

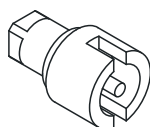

Descrizione	Codice	Conf.
Per ante interne D93 (old style)	8060	1pz.

Chiusura inserto cacciavite

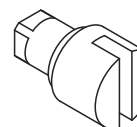

Descrizione	Codice	Conf.
Per D93	8012	1pz.

accessori: Inserti di chiusura per casse e leggio

Chiusura inserto quadro in zama, cromato

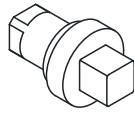

Descrizione	Codice	Conf.
8x8 mm serratura completa	8013	1pz.
6x6 mm serratura completa	8014	1pz.
7x7 mm serratura completa	8018	1pz.

Chiusura maniglia a farfalla in PVC, con chiave di sicurezza

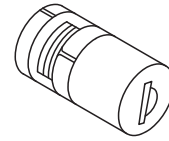

Descrizione	Codice	Conf.
Per D93	8003	1pz.

Chiusura in PVC con chiave di sicurezza YALE

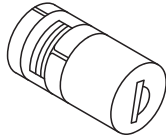

Descrizione	Codice	Conf.
Per D93	8002	1pz.

Chiusura maniglia a farfalla in zama verniciata, con chiave di sicurezza

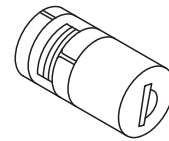

Descrizione	Codice	Conf.
Chiave standard	8006	1pz.
Chiave n°405	8006/405	1pz.
Chiave n°455	8006/455	1pz.
Chiave n°1242	8006/1242	1pz.

Chiusura YALE in FE

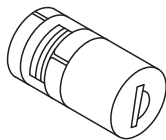

Descrizione	Codice	Conf.
Per D93 chiave standard	8004	1pz.
Chiave 312V2 per D93	8004/312V2	1pz.

Chiusura maniglia a farfalla in zama verniciata, lucchettabile



Descrizione	Codice	Conf.
Per D93	8011	1pz.

Chiusura maniglia a farfalla in PVC, senza chiave



Descrizione	Codice	Conf.
Per D93	8015	1pz.

accessori: Chiavi per serrature



Copertura lucchettabile della serratura costruita in lamiera d'acciaio Inox Aisi 304 sp.15/10 installabile anche in un secondo tempo sulle casse della serie D93/D01 permette la copertura della serratura rendendola lucchettabile e proteggerla da manomissioni.

DESCRIZIONE	Copertura lucchettabile della serratura	Confezione	
Codice	DRC875	1pz.	



Chiave a doppia aletta



DESCRIZIONE	Chiave metallica a doppia aletta	Confezione	Chiave in PVC a doppia aletta per D93	Confezione
Codice	DRC908	1pz.	DRC947	1pz.



Chiave triangolare

DESCRIZIONE	Chiave metallica triangolare	Confezione	Chiave in PVC triangolare per D93	Confezione
Codice	DRC944	1pz.	DRC948	1pz.



Chiave Yale

DESCRIZIONE	Chiave metallica per maniglia a scomparsa	Confezione	
Codice	DRC907/CH	1pz.	



Chiave FIAT

DESCRIZIONE	Chiave metallica FIAT	Confezione	
Codice	DRC945	1pz.	

Cerniere per armadi e cassette

Cerniera pressofusa Zanardo per struttura armadi DRC, EC, KA, KM, KQ, VFR



Descrizione	Codice	Conf.
Cerniera per DRC/VFR	DRC909	1pz.



Cerniera con apertura a 180°

Descrizione	Codice	Conf.
Cerniera a 180° per ante DRC/VFR/KA/EC	DRC897	1pz.



Cerniera pressofusa cromata Zanardo per struttura armadi Inox DRC, VFR

Descrizione	Codice	Conf.
Cerniera per struttura Inox DRC/VFR	DRC909A	1pz.



Cerniera per anta interna armadi

Descrizione	Codice	Conf.
Cerniera per anta interna DRC/VFR/KA/EC	DRC909B	1pz.



Cerniera pressofusa Zanardo per ante verniciate

Descrizione	Codice	Conf.
Cerniera per ante esterne DRC/VFR/KA/EC/KM-KQ	DRC909/P	1pz.



Cerniera in metallo per ante casse D93, D01

Descrizione	Codice	Conf.
Cerniera in metallo per casse D93	DRC909/1	1pz.



Accessori per ante armadi e leggio

Bloccetto chiusura asta per armadi DRC, EC, KA, VFR, KM

Descrizione	Codice	Conf.
Zincato per DRC/KA/EC	DRC991	1pz.
In acciaio per DRC	DRC991A	1pz.
Zincato per VFR	DRC992	1pz.



Fermo anta antivento per armadi



Descrizione	Codice	Conf.
Per DRC/KA/EC/VFR	DRC927	1pz.



Bloccetto in PVC guida asta per ante armadi



Descrizione	Codice	Conf.
Per DRC/KA/EC/VFR/KM-KQ	DRC988	1pz.



Interblocco meccanico per ante armadi

Descrizione	Codice	Conf.
Per DRC/KA/EC	DRC931	1pz.



Bloccetto fissaggio retro per armadi DRC

Descrizione	Codice	Conf.
Per DRC/VFR/KA	DRC896	1pz.



Astina blocco anta per casse e pulpiti

Descrizione	Codice	Conf.
Per casse D93 e pulpiti LVD/LVE/LV/LVM/LM	DRC928	1pz.
INOX	DRC928A	1pz.



Bloccetto centrale con gomma per ante a battente

Descrizione	Codice	Conf.
Per armadi DRC	DRC920	1pz.
Per armadi VFR	VFR920	1pz.



Molle a gas per ante D93

Descrizione	Codice	Conf.
L200 mm - 200NW	DRC786	1pz.
L600 mm - 600NW	DRC776	1pz.



accessori: Viterie e rondelle



Vite a testa svasata piana con impronta a croce

Dimensioni mm	Codice	Conf.
6x35	DRC950	50pz.



Vite a testa svasata piana con impronta a croce

Dimensioni mm	Codice	Conf.
6x25	DRC951	50pz.



Vite a testa svasata piana con impronta a croce

Dimensioni mm	Codice	Conf.
6x12	DRC952	50pz.



Vite a testa esagonale con flangia

Dimensioni mm	Codice	Conf.
6x15	DRC953	50pz.



Vite zincata testa esagonale

Dimensioni mm	Codice	Conf.
8x16	DRC954	50pz.



Vite zincata testa croce autobloccante

Dimensioni mm	Codice	Conf.
6x12	DRC966	50pz.



Vite zincata testa croce

Dimensioni mm	Codice	Conf.
6x12	DRC955	50pz.



Vite zincata testa Combi T.B.L.

Dimensioni mm	Codice	Conf.
6x20	DRC956	50pz.



Vite zincata testa Combi T.B.L.

Dimensioni mm	Codice	Conf.
6x35	DRC957	50pz.



Vite zincata testa Combi T.S.C. per ES

Dimensioni mm	Codice	Conf.
6x25	DRC893	50pz.

Vite zincata testa Combi T.B.L. per KX

Dimensioni mm	Codice	Conf.
6x25	DRC984	50pz.

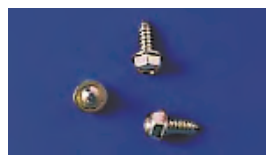

Vite autofilettante testa esagonale

Dimensioni mm	Codice	Conf.
6x16	DRC949	50pz.



Vite autofilettante testa bombata con impronta a croce

Dimensioni mm	Codice	Conf.
5,5x13	DRC959	50pz.

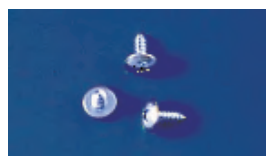

Vite autofilettante testa mezza tonda con impronta a croce

Dimensioni mm	Codice	Conf.
5,5x13	DRC960	50pz.

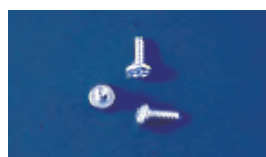

Vite autofilettante testa Combi

Dimensioni mm	Codice	Conf.
5x15	DRC961	50pz.



Vite autop perforante con testa a croce svasata piana

Dimensioni mm	Codice	Conf.
5x15	DRC962	50pz.



Vite autop perforante con testa esagonale

Dimensioni mm	Codice	Conf.
4x15	DRC963	50pz.

Rondella zincata

Dimensioni mm	Codice	Conf.
6x18	DRC978	50pz.



Rondella zincata

Dimensioni mm	Codice	Conf.
8x24	DRC977	50pz.

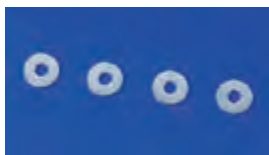

Kit viterie per laterali DRC/KA

Dimensioni mm	Codice	Conf.
per laterali DRC/KA	DRC985	1pz.



Kit viterie per laterali INOX DRC

Dimensioni mm	Codice	Conf.
per laterali INOX DRC	DRC985A	1pz.



Dado in gabbia zincopassivato M5

Dimensioni mm	Codice	Conf.
8,3x8,3	DRC976	50pz.



Dado in gabbia zincopassivato M6 per Rack 19" e pannelli modulari (KX)

Dimensioni mm	Codice	Conf.
8,3x8,3	DRC975	50pz.



Dado in gabbia zincopassivato M6

Dimensioni mm	Codice	Conf.
9,5x9,5	DRC974	50pz.

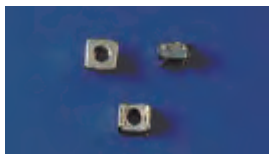

Dado in gabbia zincopassivato M8

Dimensioni mm	Codice	Conf.
12,5x12,5	DRC973	50pz.

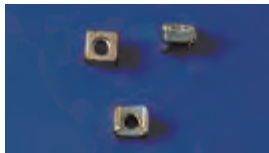

Dado in gabbia zincopassivato M12

Dimensioni mm	Codice	Conf.
14x14	DRC972	50pz.



Dado gabbia in acciaio inox

Dim. mm / Descrizione	Codice	Conf.
8,3x8,3 / M6 per Rack 19"	DRC999	50pz.



Dado zincato M5

Dimensioni mm	Codice	Conf.
M5	DRC971	50pz.

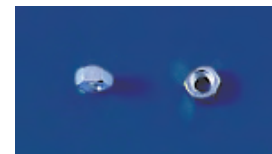

Dado zincato M6

Dimensioni mm	Codice	Conf.
M6	DRC970	50pz.

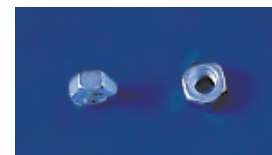

Dado zincato M6 autobloccante

Dimensioni mm	Codice	Conf.
M6 autobloccante	DRC964	50pz.



Dado inox M5 autobloccante

Dimensioni mm	Codice	Conf.
M5 autobloccante	DRC965	50pz.

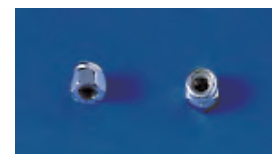

Dado zincato M6 flangiato

Dimensioni mm	Codice	Conf.
M6 flangiato	DRC969	50pz.



Dado zincato M8

Dimensioni mm	Codice	Conf.
M8	DRC968	50pz.



Dado zincato M8 flangiato

Dimensioni mm	Codice	Conf.
M8 flangiato	DRC967	50pz.



Dado zincato M12

Dimensioni mm	Codice	Conf.
M12	DRC925	10pz.



Distanziali zincati

Dimensioni mm	Codice	Conf.
M6x11 CH13	DRC982	10pz.
M6x16 CH13	DRC981	
M6x82 CH13	DRC979	
M8x40 CH13	DRC980	

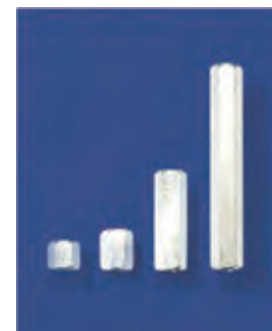

accessori: Supporti / Vernice per ritocco / Guarnizioni

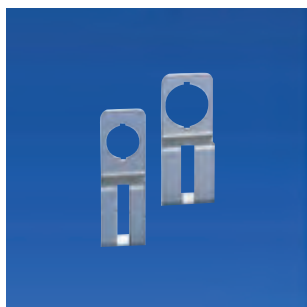

Supporti per strumenti. Quadrati e tondi che applicati nella parte posteriore degli stessi permettono l'alloggiamento delle canaline porta cavi all'interno dell'anta.

Materiale: Lamiera zincata Sendzimir sp.15/10.

Pulsanti

DESCRIZIONE	Pulsante Ø22	Pulsante Ø30			Confezione
Codice	SC22	SC30			50pz.



Strumenti

DESCRIZIONE	Strumento 72x72 mm	Strumento 96x96 mm			Confezione
Codice	SC72	SC96			10pz.

Vernice per ritocco



Colore ritocco RAL7032

DESCRIZIONE	RAL7032			Confezione
Codice	DRC930			1pz.

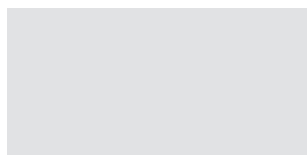

Colore ritocco RAL7035

DESCRIZIONE	RAL7035			Confezione
Codice	DRC930.35			1pz.

Guarnizioni in genere



Velcro biadesivo, utilizzato per il fissaggio della tastiera su armadi LAN.

DESCRIZIONE	Velcro biadesivo per fissaggio tastiera			Confezione
Codice	DRC919			4pz.

Guarnizione adesiva in gomma, per aumentare il grado di protezione delle carpenterie.

DIMENSIONI mm	3x10		Codice a metro
Codice	DRC914		



Guarnizione adesiva in gomma, per aumentare il grado di protezione delle carpenterie.

DIMENSIONI mm	3x20		Codice a metro
Codice	DRC915		

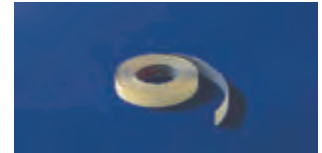

Guarnizione adesiva in gomma, per aumentare il grado di protezione delle carpenterie.

DIMENSIONI mm	12x12		Codice a metro
Codice	DRC912		

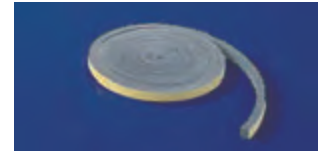

Guarnizione adesiva in gomma, per aumentare il grado di protezione delle carpenterie.

DIMENSIONI mm	10x20		Codice a metro
Codice	DRC916		

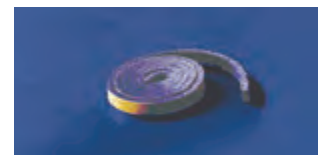

Guarnizione adesiva passacavi in gomma, neoprene, per flangia passacavi armadi. Per aumentare il grado di protezione delle carpenterie.

DIMENSIONI mm	25x20		Codice a metro
Codice	DRC917		

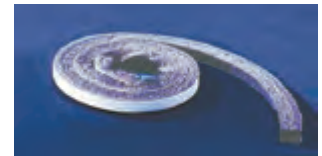

Guarnizione per fissaggio plexiglass in gomma su ante.

DESCRIZIONE	Per fissaggio plexiglass		Codice a metro
Codice	DRC918		



Guarnizione per carpenterie inox in gomma con anima in metallo, per aumentare il grado di protezione delle carpenterie.

DESCRIZIONE	Guarnizione in gomma		Codice a metro
Codice	DRC911		



Guarnizione coprifilo in gomma, con anima in metallo.

DESCRIZIONE	Guarnizione coprifilo		Codice a metro
Codice	DRC913		



accessori lamiera: Zoccoli e basamenti

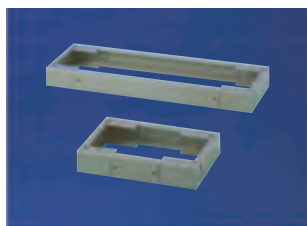

Zoccoli componibili H100 e H200 mm per armadi e console: consentono un facile inserimento dei cavi dal fondo dell'armadio. Zoccolo H100 mm: costituito da 4 angolari fissati alla struttura e da 4 flange avvitata perimetralmente. Zoccolo H200 mm: costituito da 4 angolari fissati alla struttura e da 8 flange avvitata perimetralmente, per facilitare il passaggio dei cavi negli armadi uniti in batteria.

Verniciatura: A polveri termoindurenti epossipoliesteri con nostro ciclo standard.

Materiale: Lamiera d'acciaio sp.15/10.

Colori: RAL7009 Bucciato.

La fornitura comprende: Zoccolo H100 o 200 mm con relativa viteria.

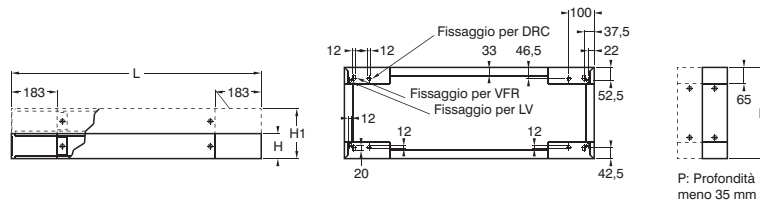

Zoccolo unico saldato H100 e H200 mm per DRC-KA-EC: con flange laterali asportabili, fondo aperto (a richiesta è possibile averlo anche con fondo completamente chiuso), per armadi montati in batteria, garantendo, nel trasporto, una maggiore rigidità alle strutture. Realizzato nelle dimensioni richieste, in base alle strutture degli armadi.

Verniciatura: A polveri termoindurenti epossipoliesteri con nostro ciclo standard.

Materiale: Lamiera d'acciaio sp.20/10.

Colore: RAL7035 Bucciato
RAL7032 Bucciato a richiesta.

La fornitura comprende: Zoccolo H100 o 200 mm. Flange laterali e relativa viteria.



Zoccoli passacavi H200 mm per DRC-KA-EC-VFR-KM/KQ: con fondo chiuso e fianchi apribili per il passaggio cavi. Predisposto con tubi interni saldati per il montaggio dei piedini di livellamento (da ordinare a parte con i tappi filettati da M16).

Verniciatura: A polveri termoindurenti epossipoliesteri con nostro ciclo standard.

Materiale: Lamiera d'acciaio sp.20/10.

Colori: RAL7035 Bucciato.
RAL7032 Bucciato a richiesta.

La fornitura comprende: Zoccolo passacavi H200 mm con relativa viteria. Da ordinare a parte: flange, chiusura laterale (coppia), piedini e tappi filettati.

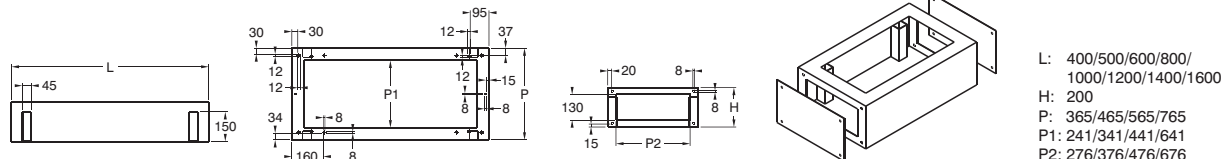

Piedini di livellamento e tappi filettati M16 per zoccoli passacavi: montati sotto lo stesso, assieme ai tappi filettati, i piedini compensano i dislivelli di piano per l'appoggio delle carpenterie, rendono più facile la pulizia del pavimento sottostante.

Materiale: Ferro con filetto M16 H150 mm con tassello in plastica appoggio pavimento.

La fornitura comprende per M16 H157 mm: N° 4 piedini di livellamento art. DRC671

Devono essere completati con: N° 4 tappi filettati M16 art. DRC872



Piedini di livellamento M12: si possono avvitare direttamente alla struttura del quadro (senza zoccolo).

Materiale: Ferro con filetto M12 H125 mm con tassello in plastica appoggio pavimento.

La fornitura comprende per M12 H125 mm: N° 4 piedini di livellamento art. DRC670.

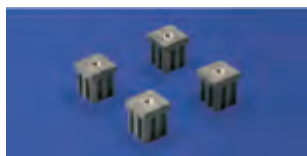

accessori lamiera: Zoccoli e basamenti

Vano cavi superiore: da fissare sui tetti delle carpenterie della serie RX/DRC/KA/EC/VFR, utilizzando i fori esistenti dei golfari, permette di contenere i cavi di scorta dei quadri. Realizzato con struttura piegata e saldata sui 2 lati (fronte e retro) e pannelli di copertura superiore asportabile, e flange laterali avvitata per permettere l'accoppiamento dei quadri in batteria.

Verniciatura: A polveri termoindurenti epossipoliestere con nostro ciclo standard.

Colori: RAL7035 Bucciato.
RAL7032 Bucciato a richiesta.

Materiale: Lamiera d'acciaio sp.15/10.

La fornitura comprende: Vano cavi H200 mm con relativa viteria.
Da ordinare a parte le flange chiusura laterale (prezzo a coppia).

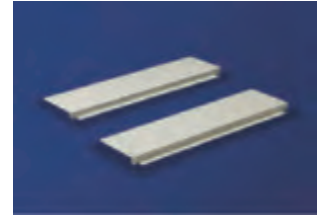
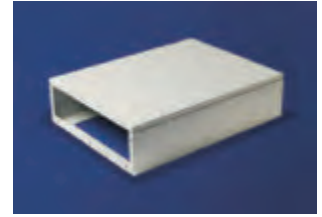

Coppia sostegni stabilizzatori per DRC-KA-EC-VFR-KM/KQ: da applicare con o senza zoccolo sotto gli armadi, garantendo una maggiore stabilità per la movimentazione.

Verniciatura: A polveri termoindurenti epossipoliestere con nostro ciclo standard.

Colori: RAL7035 Bucciato.
RAL7032 Bucciato a richiesta.

Materiale: Lamiera d'acciaio sp.15/10.

La fornitura comprende: Coppia di sostegni stabilizzatori con relativa viteria.

Possono essere completati con: Art. 7009 piedini livellamento M10 4 pz.
Art. 7010 ruote (4 pz.), di cui 2 posteriori fisse e 2 anteriori pivotanti con freno, portata cad. 40 kg.

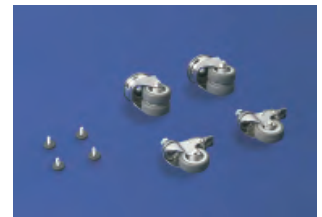
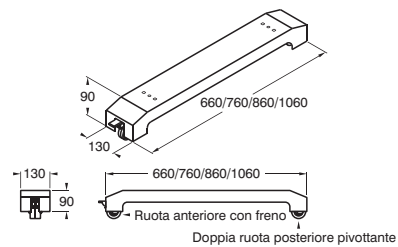

Kit ruote in ferro per DRC-EC-VFR-KM/KQ: utilizzate per un comodo spostamento delle carpenterie, da fissare direttamente all'armadio mediante fori filettati presenti nelle carpenterie non abbinabili allo zoccolo.

Materiale: Ferro con ruota in nylon.

La fornitura comprende: N° 4 ruote M12 maschio pivotanti di cui 2 con freno e 2 libere portata cad. 50 Kg.



Base mobile per armadi LAN2: da installare sotto il contenitore della serie DRC-LAN2, predisposta all'interno per il passaggio cavi, permettendo una facile movimentazione e l'utilizzo del contenitore porta computer.

Verniciatura: A polveri termoindurenti epossipoliestere con nostro ciclo standard.

Colori: RAL6033 Bucciato

Materiale: Lamiera d'acciaio sp.15/10.

La fornitura comprende: Base con stabilizzatori n°4 ruote doppie di cui 2 fisse con freno e 2 libere pivotanti.

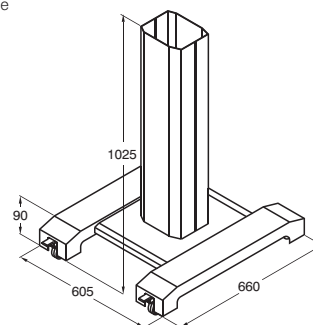

accessori lamiera: Pannelli e ante



Coppia pannelli laterali per DRC-KA-EC: permettono la chiusura laterale degli armadi mediante 8 viti da M6 e relativi dadi in gabbia speciali da inserire nella struttura laterali dell'armadio.

Verniciatura: A polveri termoindurenti epossipoliesteri con nostro ciclo standard.

Colori: RAL7035 Bucciato.
RAL7032 Bucciato a richiesta.

Materiale: Lamiera d'acciaio sp.15/10.

La fornitura comprende: N° 2 pannelli laterali
N° 16 viti M6 e relativi dadi in gabbia speciali.



Pannello laterale singolo per DRC-KA-EC: viene utilizzato come fianco dell'armadio quando è montata una Risalita Cavi con anta laterale o come ricambio, completo di 8 viti da M6 e relativo dado in gabbia speciale.

Verniciatura: A polveri termoindurenti epossipoliesteri con nostro ciclo standard.

Colore: RAL7035 Bucciato
RAL7032 Bucciato a richiesta.

Materiale: Lamiera d'acciaio sp.15/10.

La fornitura comprende: N° 1 pannello laterale
N° 8 viti M6 e relativi dadi in gabbia speciali.



Anta frontale cieca per DRC-KA-EC-VFR-KM: completa di 4 cerniere pressofuse esterne (ogni anta) e serratura standard Zanardo con chiave doppia aletta 3 mm, aste a cariglione con chiusura in 4 punti. Singola per armadi L400-600-800-1000 mm e a battente per L1200-1400-1600 mm.

Verniciatura: A polveri termoindurenti epossipoliesteri con nostro ciclo standard.

Colore: RAL7035 Bucciato
RAL7032 Bucciato a richiesta.

Materiale: Lamiera d'acciaio sp.18/10.

La fornitura comprende: Anta/e in lamiera d'acciaio con serratura e relative cerniere e perno (solo quelle dell' anta).



Anta frontale cieca con cerniere apertura a 180° per DRC-EC-VFR: completa di 4 cerniere pressofuse esterne con apertura a 180° (ogni anta), serratura standard Zanardo con chiave doppia aletta 3 mm, aste a cariglione con chiusure in 4 punti. Singola per armadi L400-600-800-1000 e a battente per L1200-1400-1600 mm.

Verniciatura: A polveri termoindurenti epossipoliesteri con nostro ciclo standard.

Colori: RAL7035 Bucciato.
RAL7032 Bucciato a richiesta.

Materiale: Lamiera d'acciaio sp.18/10.

La fornitura comprende: Anta/e in lamiera d'acciaio con serratura e relative cerniere a 180° montate, fornite a parte quelle da fissare sulla struttura del quadro.



Coppia ante frontali cieche a battente L800/1000 mm per DRC-KA-EC-VFR-KM: completa di 4 cerniere pressofuse esterne (ogni anta) e serratura standard Zanardo con chiave doppia aletta 3 mm, aste a cariglione con chiusure in 4 punti. Armadi L800 (ante 400+400 mm) e L1000 mm (ante 500+500 mm).

N.B. Per l'applicazione di ante su armadi esistenti, prevedere la foratura del montante frontale, superiore ed inferiore, per il bloccaggio delle aste di chiusura anta.

Verniciatura: A polveri termoindurenti epossipoliesteri con nostro ciclo standard.

Colori: RAL7035 Bucciato.
RAL7032 Bucciato a richiesta.

Materiale: Lamiera d'acciaio sp.18/10.

La fornitura comprende: Coppia ante con serratura e relative cerniere e perno (solo quelle dell'anta).

Anta frontale cieca singola a battente con serratura per DRC-KA-EC-VFR: completa di 4 cerniere pressofuse esterne (ogni anta) e serratura standard Zanardo con chiave doppia aletta 3 mm, aste a cariglione con chiusura in 4 punti. Armadi L1200-1400-1600 mm e H1400-1600-1800-2000-2200 mm.

Verniciatura:	A polveri termoindurenti epossipoliestere con nostro ciclo standard.	Materiale:	Lamiera d'acciaio sp.18/10.
Colori:	RAL7035 Bucciato. RAL7032 Bucciato a richiesta.	La fornitura comprende:	Anta con serratura e relative cerniere e perno (solo quelle dell'anta).



Anta frontale cieca singola a battente per DRC-KA-EC-VFR: completa di 4 cerniere pressofuse esterne (ogni anta) e serratura a maniglia interna standard Zanardo. Armadi L1200-1400-1600 mm e H1400-1600-1800-2000-2200 mm.

Verniciatura:	A polveri termoindurenti epossipoliestere con nostro ciclo standard.	Materiale:	Lamiera d'acciaio sp.18/10.
Colori:	RAL7035 Bucciato. RAL7032 Bucciato a richiesta.	La fornitura comprende:	Anta con battente e relative cerniere, perno (solo quelle dell'anta), maniglia interna di chiusura.



Anta frontale trasparente per DRC-KA-EC-VFR: completa di 4 cerniere pressofuse esterne (ogni anta) e serratura standard Zanardo con chiave doppia aletta 3 mm, aste a cariglione con chiusura in 4 punti, con vetro di sicurezza 4 mm, incollato internamente. Singola per armadi L600-800-1000 mm e a battente per L1200-1400-1600 mm.

Verniciatura:	A polveri termoindurenti epossipoliestere con nostro ciclo standard.	Materiale:	Lamiera d'acciaio sp.18/10.
Colori:	RAL7035 Bucciato. RAL7032 Bucciato a richiesta.	La fornitura comprende:	Anta con vetro incollato, serratura e relative cerniere e perno (solo quelle dell'anta).



Anta frontale trasparente singola a battente con serratura per DRC-KA-EC-VFR: completa di 4 cerniere pressofuse esterne (ogni anta) e serratura standard Zanardo con chiave doppia aletta 3 mm, aste a cariglione con chiusura in 4 punti, con vetro di sicurezza 4 mm incollato internamente. Armadi L1200-1400-1600 mm e H1400-1600-1800-2000-2200 mm.

Verniciatura:	A polveri termoindurenti epossipoliestere con nostro ciclo standard.	Materiale:	Lamiera d'acciaio sp.18/10.
Colori:	RAL7035 Bucciato. RAL7032 Bucciato a richiesta.	La fornitura comprende:	Anta con vetro incollato, serratura e relative cerniere e perno (solo quelle dell'anta).



Anta frontale trasparente singola a battente per DRC-KA-EC-VFR: completa di 4 cerniere pressofuse esterne (ogni anta) e serratura a maniglia interna standard Zanardo, con vetro di sicurezza 4 mm incollato internamente. Per armadi L1200-1400-1600 e H1400-1600-1800-2000-2200.

Verniciatura:	A polveri termoindurenti epossipoliestere con nostro ciclo standard.	Materiale:	Lamiera d'acciaio sp.18/10.
Colori:	RAL7035 Bucciato. RAL7032 Bucciato a richiesta.	La fornitura comprende:	Anta a battente con vetro incollato, relative cerniere e perno (solo quelle delle ante).



accessori lamiera: Pannelli e ante



Anta interna porta strumenti per DRC-KA-EC-VFR: applicabile all'interno dell'armadio mediante un telaio perimetrale completo di cerniere e 2 serrature con chiave doppia aletta 3 mm. Posizionata a 70 mm dall'anta esterna per montaggio di interruttori e strumenti. Per armadi L1200-1400-1600, le ante interne saranno fornite in 2 parti a battente come le ante esterne.

Verniciatura: A polveri termoindurenti epossipoliestere con nostro ciclo standard.

Materiale: Lamiera d'acciaio sp.15/10.

Colori: RAL7035 Bucciato.
RAL7032 Bucciato a richiesta.

La fornitura comprende: Anta/e complete di telaio perimetrale, relative cerniere e viteria.

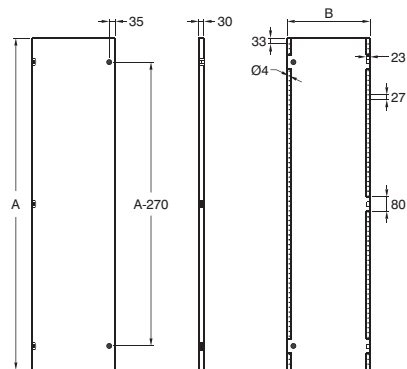

Anta frontale con supporto tastiera per DRC-KA-EC-VFR: applicabile all'esterno dell'armadio, permette di realizzare un quadro per monitor, unità centrale e tastiera sostituendo semplicemente l'anta frontale dell'armadio.

Verniciatura: A polveri termoindurenti epossipoliestere con nostro ciclo standard.

Materiale: Lamiera d'acciaio sp.18/10.

Colori: RAL7035 Bucciato.
RAL7032 Bucciato a richiesta.

La fornitura comprende: Anta frontale con oblò in vetro di sicurezza 4 mm incollato, porta tastiera.

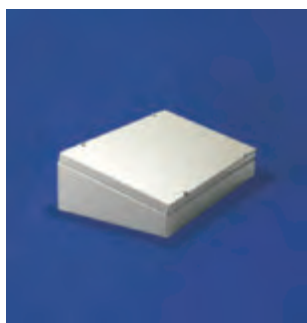
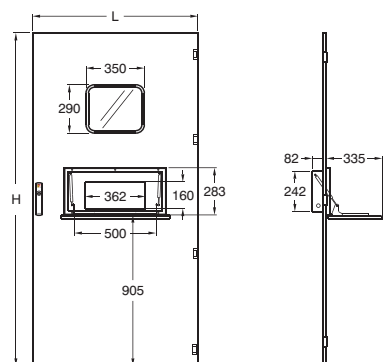

Console per anta frontale per DRC-KA-EC-VFR-KM/KQ: applicabile all'esterno dell'armadio, (a cura dell'utilizzatore), permette di realizzare una pulsantiera di comando forando semplicemente l'anta del quadro nella posizione desiderata.

Verniciatura: A polveri termoindurenti epossipoliestere con nostro ciclo standard.

Materiale: Lamiera d'acciaio sp.15/10.

Colori: RAL7035 Bucciato.
RAL7032 Bucciato a richiesta.

La fornitura comprende: Pulsantiera frontale e viteria per il montaggio.

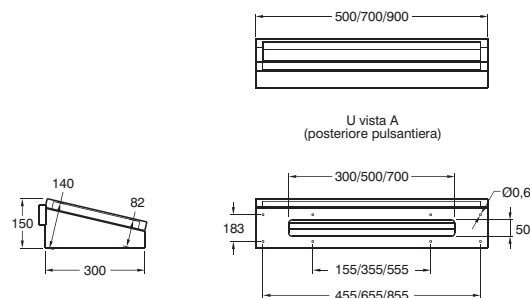

Retro avvitato per DRC-KA-VFR: avvitato alla struttura mediante viti M6 su blocchetti in zama. Singolo per armadi L400-600-800-1000-1200 mm e in 2 parti per armadi L1400-1600 mm. (1400 - 600+800 - 1600 - 800+800) con montante centrale avvitato.

Verniciatura: A polveri termoindurenti epossipoliestere con nostro ciclo standard.

Materiale: Lamiera d'acciaio sp.15/10.
La fornitura comprende: Pannelli e relativa viteria per il montaggio.

Colori: RAL7035 Bucciato.
RAL7032 Bucciato a richiesta.



Interblocco meccanico per ante a battente: sistema di sicurezza meccanico per impedire l'avviamento accidentale con anta secondaria aperta. La messa in funzione diventa possibile soltanto ad armadio completamente chiuso.

Materiale: Acciaio a vista.
La fornitura comprende: Il kit completo per un armadio con anta a battente.

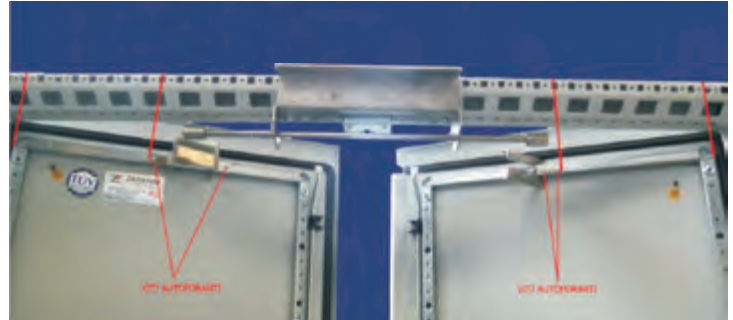

Fermo anta antivento: Permette l'arresto meccanico dell'anta a 90°, impedendole la chiusura accidentale.

Materiale: Acciaio a vista sp. 20/10
La fornitura comprende: Il kit completo per un armadio con anta a battente.

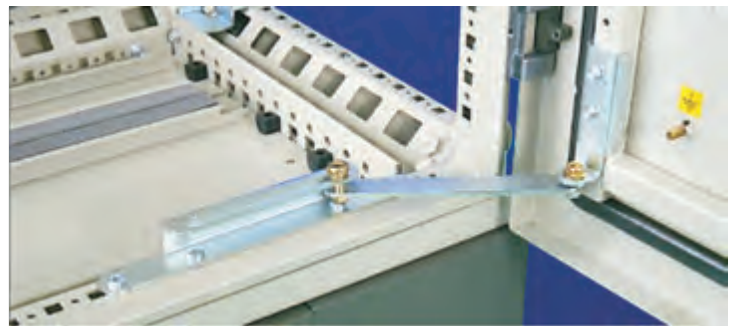

DESCRIZIONE	Fermo anta antivento	Confezione
Codice	DRC927	1pz.

Telaio Rack 19" girevole 110° per cassetto P480 per DRC-EC: applicato all'interno dell'armadio permette l'applicazione di componentistica per l'elettronica, dai cassette ai pannelli di 19" (L482,6 mm), con accessibilità da tutte le parti mediante una semplice rotazione dello stesso di 110° per un cassetto P480 mm. Versione possibile solo su armadi L800/1000 mm.

Verniciatura: A polveri termoindurenti epossipoliestere (standard).

Colori: RAL7035 Bucciato. RAL7032 Bucciato a richiesta.

Materiale: Lamiera d'acciaio sp.15/10.

La fornitura comprende: Telaio porta Rack 19" completo di fascia laterale e relativa viteria per il montaggio.



Cornice frontale Rack 19" per DRC-KA-EC-VFR: da applicare direttamente alle strutture degli armadi in sostituzione dell'anta o del retro, permette di realizzare armadi Rack 19" (482,6 mm) a giorno.

Verniciatura: A polveri termoindurenti epossipoliestere ns. ciclo standard.

Colori: RAL7035 Bucciato.
RAL7032 Bucciato a richiesta.

Materiale: Lamiera d'acciaio sp.15/10.

La fornitura comprende: Cornice Rack 19" e accessori per il montaggio.



Kit rotazione 180° per telaio Rack 19" Art. DRC408.35:

è possibile aumentare la rotazione del telaio Rack 19" a 180° aggiungendo questo kit di rotazione, ma in questo caso può ruotare un cassetto con una profondità max di 420 mm.



Coppia staffe sostegno castello Rack 19" per DRC-EC: applicabili posteriormente al telaio rack, permettono il sostegno dei cestelli rack.

Verniciatura: A polveri termoindurenti epossipoliestere con nostro ciclo standard.

Colori: RAL7035 Bucciato.
RAL7032 Bucciato a richiesta.

Materiale: Lamiera zincata sp.20/10.

La fornitura comprende: N° 2 staffe e accessori per il montaggio.



accessori lamiera: Interni/esterni



Montanti fissi per Rack 19" per DRC-KA-EC-VFR: da applicare all'interno delle strutture degli armadi di L600 mm, consentono il montaggio di apparecchiature Rack 19" (482,6 mm). Utile dai montanti all'interno anta 60 mm. Possibilità di regolazione in profondità dei montanti Rack 19" aggiungendo 4 traversine laterali di H25 mm da posizionare sulla struttura laterale degli armadi.

Materiale: Lamiera zincata (Sendzimir) sp.15/10. **La fornitura comprende:** Coppia montanti Rack 19" zincati e viteria per il montaggio.



Pannelli frontali avvitati per Rack 19" per DRC-KA-EC-VFR: permettono il tamponamento degli spazi su telai, montanti e cornici Rack 19".

Verniciatura: A polveri termoindurenti epossipoliestere con nostro ciclo standard.

Colori: RAL7035 Bucciato.
RAL7032 Bucciato a richiesta.

Materiale: Lamiera d'acciaio sp.15/10 pressopiegata.

La fornitura comprende: Pannello Rack 19" in lamiera, viti e dadi in gabbia per il montaggio.

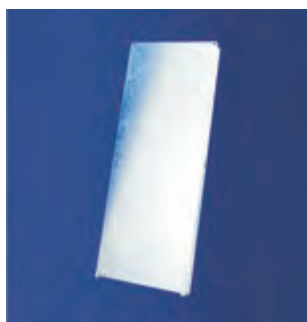

Piastra interna di cablaggio per DRC-KA-EC-VFR-KM/KQ: completa di guide in nylon per facilitare l'inserimento frontale negli armadi regolabile in Prof. a passo 25 mm ad esclusione degli armadi KM/KQ che è fissa sul fondo. Unica per armadi di L600-800-1000-1200 mm e in 2 parti per L1400-1600 mm.

Materiale: Lamiera zincata (Sendzimir) sp.25/10, pressopiegata.

La fornitura comprende: Piastra interna guide nylon e viteria per il fissaggio.



Piastra interna di cablaggio ad inserimento laterale per DRC-KA-EC: completa di guide superiori ed inferiori per facilitare l'inserimento laterale negli armadi. Unica per armadi di L600-800-1000-1200 mm e in 2 parti per L1400-1600 mm.

Materiale: Lamiera zincata (Sendzimir) sp.25/10, pressopiegata.

La fornitura comprende: Piastra interna coppia guide superiore ed inferiore e viteria per il fissaggio.



Piastra intermedia di unione per DRC-KA-EC: utilizzata nel caso che si desideri la continuità delle piastre interne (inserimento frontale), di quadri in batteria.

Materiale: Lamiera zincata (Sendzimir) sp.25/10, pressopiegata.

La fornitura comprende: Piastra interna e viteria per il fissaggio.

Piastra interna parziale per DRC-KA-EC-VFR: per facilitare il montaggio dei componenti a diverse profondità. Ordinabili in abbinamento a 4 traversine laterali H25 mm e nelle dimensioni della profondità dell'armadio.

Materiale: Lamiera zincata (Sendzimir) sp.25/10, pressopiegata. **La fornitura comprende:** Piastra interna e viteria per il fissaggio.

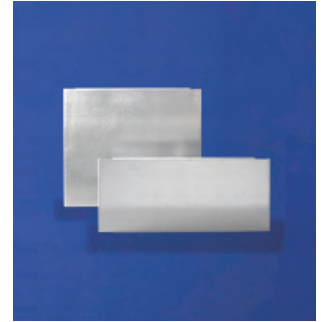

Divisori orizzontali senza piastra interna per DRC-KA: fissati direttamente alla struttura mediante squadrette, permettono di creare delle segregazioni all'interno delle carpenterie DRC-KA regolandoli in altezza.

Materiale: Lamiera zincata (Sendzimir) sp.20/10, pressopiegata. **La fornitura comprende:** Divisorio orizzontale e viteria per il fissaggio.

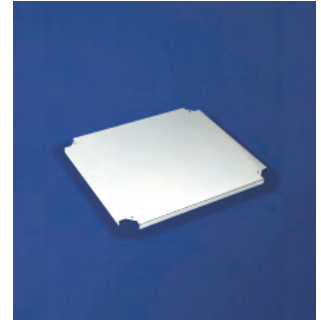
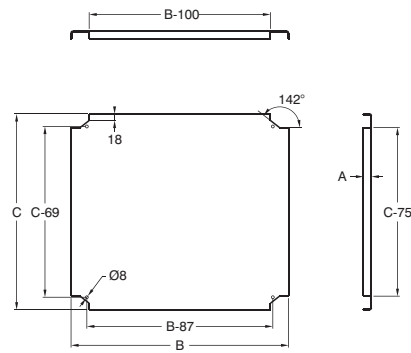

Divisori orizzontali con piastra interna per DRC-KA: fissati direttamente alla struttura mediante squadrette con piastra interna posizionata sul fondo del quadro, permettono di creare delle segregazioni all'interno delle carpenterie DRC-KA regolandoli in altezza.

Materiale: Lamiera zincata (Sendzimir) sp.20/10, pressopiegata. **La fornitura comprende:** Divisorio orizzontale e viteria per il fissaggio.

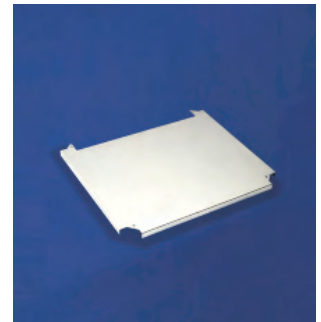
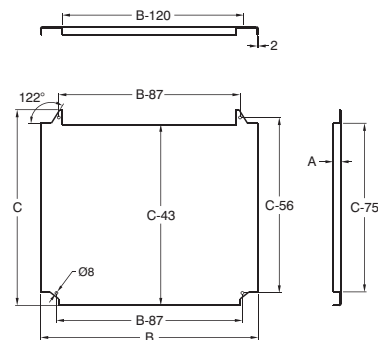

Ripiani estraibili su guide per DRC-KA-EC-VFR: completi di guide telescopiche e maniglia frontale, fissati direttamente alla struttura delle carpenterie mediante 2 traverse laterali e regolabili in altezza.

Verniciatura: A polveri termoindurenti epossipoliestere con nostro ciclo standard. **Materiale:** Lamiera d'acciaio al carbonio 1,5 mm. **Colori:** RAL7035 Bucciato. RAL7032 Bucciato a richiesta. **La fornitura comprende:** Ripiano estraibile, traversine laterali, guide telescopiche e viteria per il fissaggio.

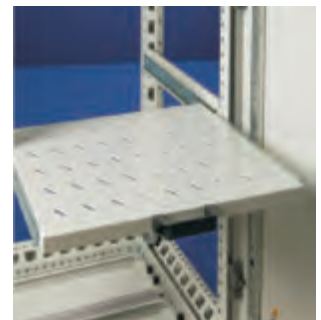

accessori lamiera: Interni/esterni



Divisorio verticale cieco per DRC-KA-EC: fissato lateralmente alla struttura, permette la separazione verticale fra due armadi montati in batteria.

Materiale: Lamiera zincata (Sendzimir) sp.15/10.

La fornitura comprende: Divisorio verticale e viteria per il fissaggio.



Divisorio verticale forato per DRC-KA-EC: fissato lateralmente alla struttura, predisposto con foratura per connettori da 24 poli, da inserire fra un armadio ed una risalita cavi, per la connessione dei cavi.

Materiale: Lamiera prezincata (Sendzimir) sp.15/10, presopiegata.

La fornitura comprende: Divisorio verticale forato e viteria per il fissaggio.



Piastrine per connettori per divisorio verticale: forate per connettori di diversi poli 16 - 10 - 6 o cieche per chiusura fori non utilizzati.

Materiale: Lamiera prezincata (Sendzimir) sp.15/10.

La fornitura comprende: N° 1 piastrina e viteria per il fissaggio.

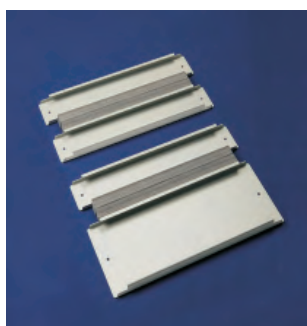

Flange passacavi per DRC-KA-EC-VFR-KM/KQ: complete di guarnizione in neoprene, consentono la chiusura del fondo del quadro in 2/3 pezzi per l'introduzione cavi.

Verniciatura: A polveri termoindurenti epossipolistere con nostro ciclo standard.

Materiale: Lamiera d'acciaio sp.15/10, pressopiegata.

Colori: RAL7035 Bucciato.
RAL7032 Bucciato a richiesta.

La fornitura comprende: Flange passacavi con guarnizione e accessori per il fissaggio.



Telaio laterale per applicazione anta per DRC-KA: montato sul fianco del quadro permette l'applicazione di un'anta incernierata sul lato aumentando la larghezza del quadro di 50 mm.

Verniciatura: A polveri termoindurenti epossipolistere con nostro ciclo standard.

Materiale: Lamiera d'acciaio sp.15/10, pressopiegata.

Colori: RAL7035 Bucciato.
RAL7032 Bucciato a richiesta.

La fornitura comprende: Telaio laterale e viteria per il montaggio.

Telaio accoppiamento posteriore per DRC: montato sul retro del quadro permette l'accoppiamento in profondità di due armadi.

Verniciatura: A polveri termoindurenti epossipoliestere con nostro ciclo standard.

Colori: RAL7035 Bucciato.
RAL7032 Bucciato a richiesta.

Materiale: Lamiera d'acciaio sp.15/10, pressopiegata.

La fornitura comprende: Telaio accoppiamento e viteria per il montaggio.



Tetto parapigioggia per DRC-KA-EC-VFR-KM/KQ: da montare sul tetto dei quadri utilizzando i fori dei golfari, garantendo una maggiore protezione contro agenti atmosferici.

Verniciatura: A polveri termoindurenti epossipoliestere con nostro ciclo standard.

Colori: RAL7035 Bucciato.
RAL7032 Bucciato a richiesta.

Materiale: Lamiera zincata (Sendzimir) sp.15/10.

La fornitura comprende: Tetto parapigioggia e viteria per il montaggio.

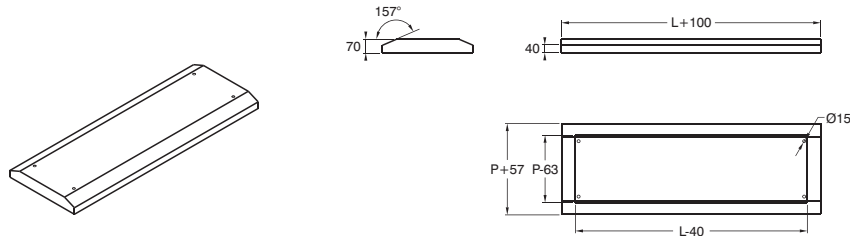

Cornici di protezione per pannelli di comando per DRC-KA-EC-VFR-KM/KQ: con anta frontale a cerniera e oblò trasparente, garantisce protezione agli strumenti applicati su ante di una carpenteria. Se applicata correttamente con la guarnizione in dotazione si ottiene IP55.

Verniciatura: A polveri termoindurenti epossipoliestere con nostro ciclo standard.

Colori: RAL7035 Bucciato.
RAL7032 Bucciato a richiesta.

Materiale: Lamiera d'acciaio sp.15/10, pressopiegata.

La fornitura comprende: Cornice guarnizione e viteria per il montaggio.

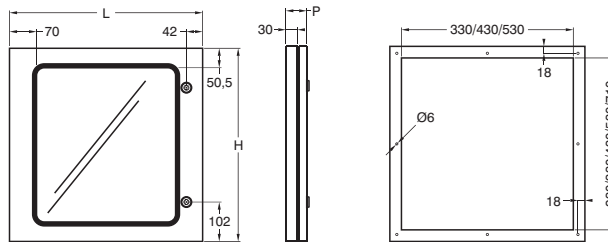

Cornici di protezione in Alluminio per pannelli di comando per DRC-KA-EC-VFR-KM/KQ: con anta frontale a cerniera e oblò trasparente, garantisce la protezione agli strumenti applicati su ante di una carpenteria. Se applicata correttamente con la guarnizione in dotazione si ottiene IP55.

Colori: Alluminio naturale.

Materiale: In profilato di alluminio.

La fornitura comprende: Cornice guarnizione e viteria per il montaggio.

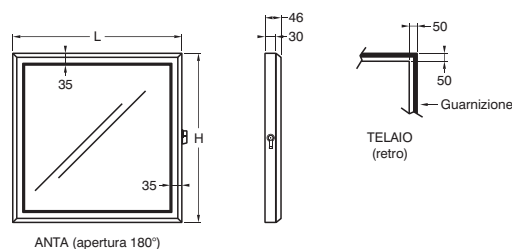

accessori lamiera: Interni/esterni



Traverse laterali H25-50-75 mm per DRC-KA-EC: di diverse dimensioni in funzione alla profondità del quadro, per il fissaggio laterale direttamente alla struttura mediante viti autofilettanti con la possibilità di regolazione in altezza a passo 25 mm.

Materiale: Lamiera prezincata (Sendzimir) sp.20/10, pressopiegata e preforata.

La fornitura comprende: N° 1 traversina laterale e viteria per il montaggio.



Traverse frontali H25-50-75 mm per DRC-KA-EC-VFR: di diverse dimensioni in funzione alla larghezza del quadro, per il fissaggio frontale direttamente alla struttura mediante viti autofilettanti con la possibilità di regolazione in altezza a passo 25 mm.

Materiale: Lamiera prezincata (Sendzimir) sp.20/10, pressopiegata e preforata.

La fornitura comprende: N° 1 traversina frontale e viteria per il montaggio.

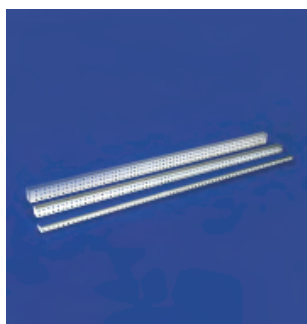

Traverse verticali per DRC-EC: di diverse dimensioni in funzione dell'altezza del quadro, per il fissaggio in verticale direttamente alla struttura mediante viti autofilettanti con la possibilità di regolazione in profondità a passo 25 mm.

Materiale: Lamiera prezincata (Sendzimir) sp.20/10, pressopiegata e preforata.

La fornitura comprende: N° 1 traversina verticale e viteria per il montaggio.



Traversino interno anta per armadi: di diverse dimensioni in funzione alla larghezza del quadro, montato all'interno dell'anta sul tubo perimetrale zincato, permette il fissaggio di canaline e strumenti con regolazione in altezza a passo 25 mm.

Materiale: Lamiera prezincata (Sendzimir) sp.20/10, pressopiegata e preforata.

La fornitura comprende: N° 1 traversina frontale e viteria per il montaggio.



Kit traverse frontali armadi per omologazione "UL" per DRC-VFR: da avvitare internamente sull'anta frontale mediante viti autofilettanti per dare maggior irrigidimento della stessa secondo la prescrizione "UL".

Materiale: Lamiera prezincata (Sendzimir) sp.20/10, pressopiegata e preforata.

La fornitura comprende: N° 3 traverse frontali e viteria per il montaggio per armadi L400-600-800-1000 mm, N° 6 traverse frontali e viteria per il montaggio per armadi L1200-1400-1600 mm. (3 x Anta).

Kit traverse laterali armadi per omologazione "UL" per DRC: da avvitare internamente alla struttura del quadro mediante viti autofilettanti per dare maggior irrigidimento ai pannelli laterali secondo la prescrizione "UL", utilizzabili solo con la piastra ad inserimento frontale, mentre quando c'è la piastra ad inserimento laterali non servono.

Materiale: Lamiera prezincata (Sendzimir) sp.20/10, pressopiegata e preforata.

La fornitura comprende: N° 6 traverse laterali viteria per il montaggio. (3 x Lato).



Traverse laterali H49 mm per VFR: di diverse dimensioni in funzione alla profondità del quadro, per il fissaggio laterale direttamente alla struttura mediante viti autofilettanti con la possibilità di regolazione in altezza a passo 25 mm.

Materiale: Lamiera prezincata (Sendzimir) sp.20/10, pressopiegata e preforata.

La fornitura comprende: N° 1 traversina laterale e viteria per il montaggio.



Barra preforata sostegno cavi per DRC-KA-EC: di diverse dimensioni in funzione alla larghezza del quadro, utile per il fissaggio dei cavi limitando la trazione in fase di introduzione nell'armadio. Possibilità di regolazione in profondità a passo 25 mm.

Materiale: Lamiera prezincata (Sendzimir) sp.20/10, pressopiegata e forata frontalmente.

La fornitura comprende: N° 1 sbarra sostegno cavi e viteria per il montaggio.



Traverse sostegno trasformatore in larghezza per DRC-KA-EC: posizionati in larghezza sul fondo del quadro, permettono un facile montaggio dei trasformatori mediante dei tasselli filettati regolabili.

Materiale: Lamiera prezincata (Sendzimir) sp.25/10, pressopiegata.

La fornitura comprende: N° 1 coppia di traverse per trasformatore, N° 4 blocchetti scorrevoli e viteria per il montaggio.



Traverse sostegno trasformatore in profondità per DRC: posizionate in profondità sul fondo del quadro, e regolabili in larghezza, permettono un facile montaggio del trasformatore.

Materiale: Lamiera prezincata (Sendzimir) sp.30/10, pressopiegata e forata.

La fornitura comprende: N° 1 coppia di traverse per trasformatore e viteria per il montaggio.



Traverse sostegno trasformatore in profondità per DRC-KA-EC: posizionate in profondità sul fondo del quadro, e regolabili in larghezza, permettono un facile montaggio del trasformatore.

Materiale: Lamiera prezincata (Sendzimir) sp.20/10, pressopiegata e forata.

La fornitura comprende: N° 1 coppia di traverse per trasformatore e viteria per il montaggio.



accessori lamiera: Interni/esterni



Supporti interni regolabili per DRC-KA-EC-VFR-KM/KQ: fissati sulla piastra di cablaggio permettono la regolazione in profondità delle apparecchiature.

Materiale: Lamiera prezinata (Sendzimir) sp.15/10, pressopiegata.

La fornitura comprende: N° 1 coppia di supporti interni e viteria per il montaggio.



Tasche porta schemi in ferro per DRC-KA-EC-VFR-KM/KQ: con fissaggio diretto ai profili interni dell'anta nella posizione desiderata.

Verniciatura: A polveri termoindurenti epossipoliestere con nostro ciclo standard.

Materiale: Lamiera d'acciaio sp.15/10.

Colori: RAL7035 Bucciato

La fornitura comprende: Tasca porta schemi e viteria per il montaggio.



Tasche porta schemi in plastica per DRC-KA-EC-VFR-KM/KQ: realizzate nel formato A4 e complete di adesivo per il fissaggio.

Colori: RAL 7032.
RAL 7035.

Materiale: Materiale plastico.

La fornitura comprende: Tasca porta schemi



Golfari di sollevamento per DRC-KA-EC-VFR-KM/KQ: da avvitare direttamente alla struttura dell'armadio per il sollevamento ed il trasporto.

Materiale: Acciaio zincopassivati da M12

La fornitura comprende: Confezione singola.



Golfare doppio di sollevamento per DRC-KA-EC: ideale per lo spostamento degli armadi in batteria, garantendo la rigidità nell'operazione di sollevamento.

Verniciatura: A polveri termoindurenti epossipoliestere con nostro ciclo standard.

Materiale: Lamiera d'acciaio sp.8 mm.

Colori: RAL7035 Bucciato.
RAL7032 Bucciato a richiesta.

La fornitura comprende: N° 1 golfare doppio e viteria per il montaggio.

Traverse di sollevamento per DRC-KA-EC: utilizzate per il sollevamento dei quadri uniti in batteria, garantendo un sicuro spostamento. Fornite a coppia specificando la dimensione.

Verniciatura: A polveri termoindurenti epossipoliestere con nostro ciclo standard.

Colori: RAL7035 Bucciato.
RAL7032 Bucciato a richiesta.

Materiale: Ferro angolare H80xL60x sp.8 mm.

La fornitura comprende: N° 1 coppia traverse di sollevamento e viterie per il montaggio.



Kit unione per DRC-KA-EC: permette l'unione di due o più strutture di armadi.

La fornitura comprende: N° 8 viti TE Ø8 mm con rondella,
N° 8 bulloni esagonali 8 mm e
guarnizione adesiva.



Kit affiancamento per DRC-KA-EC: permette l'unione di due o più strutture di armadi con l'aggiunta di 6 squadrette. (In più, rispetto al kit d'unione) garantendo maggior rigidità alle stesse.

La fornitura comprende: N° 8 viti TE Ø8 mm con rondella,
N° 8 bulloni esagonali 8 mm e
guarnizione adesiva.
N° 6 squadrette forate,
N° 24 dadi gabbia M6,
N° 24 viti M6x16
N° 24 viti autofilettanti M5x13.



Ripiani di lavoro per DRC-KA-EC-VFR-KM/KQ: da fissare all'interno sul telaio tubolare dell'anta, sono utilizzati per l'appoggio di apparecchi per la programmazione o altro, richiudibile con serratura a galletto.

Verniciatura: A polveri termoindurenti epossipoliestere con nostro ciclo standard.

Colori: RAL7035 Bucciato.
RAL7032 Bucciato a richiesta.

Materiale: Lamiera d'acciaio sp.15/10.

La fornitura comprende: Ripiano completo di supporti,
pistoncini a gas serratura e viteria per
il montaggio.



accessori acciaio inox: Zoccoli e basamenti

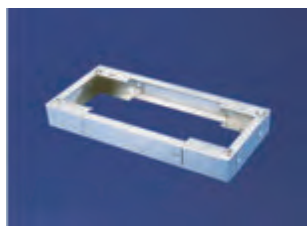

Zoccoli componibili H100 e H200 mm per armadi e pulpiti: consentono un facile inserimento dei cavi dal fondo dell'armadio. Zoccolo H100 mm: costituito da 4 angolari fissati alla struttura e da 4 flange avvitare perimetralmente. Zoccolo H200 mm: costituito da 4 angolari fissati alla struttura e da 8 flange avvitare perimetralmente, per facilitare il passaggio dei cavi negli armadi uniti in batteria.

Materiale: Lamiera d'acciaio INOX AISI 304 sp. 1,5 mm.

La fornitura comprende: Zoccolo H100 o 200 mm con relativa viteria.

Finitura: Satinata fine scotch brite medium.

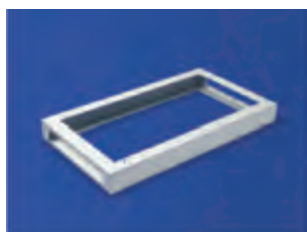
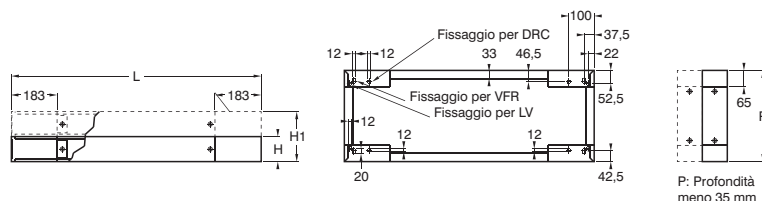
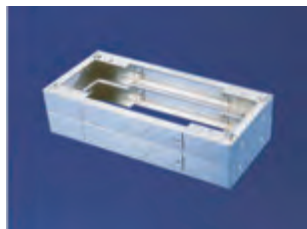

Zoccolo unico saldato H100 e H200 mm per DRC: con flange laterali asportabili, fondo aperto (a richiesta è possibile averlo anche con fondo completamente chiuso), per armadi montati in batteria, garantendo, nel trasporto, una maggiore rigidità alle strutture. Realizzato nelle dimensioni richieste, in base alle strutture degli armadi.

Materiale: Lamiera d'acciaio INOX AISI 304 sp. 20/10.

La fornitura comprende: Zoccolo H100 o 200 mm. Flange laterali e relativa viteria.

Finitura: Satinata fine scotch brite medium.

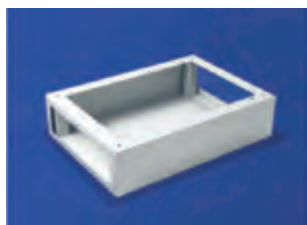

Zoccoli passacavi H200 mm per DRC-VFR: con fondo chiuso e fianchi apribili per il passaggio cavi. Predisposto con tubi interni saldati per il montaggio dei piedini di livellamento (da ordinare a parte con i tappi filettati da M16).

Materiale: Lamiera d'acciaio INOX AISI 304 sp. 20/10.

La fornitura comprende: Zoccolo passacavi H200 mm con relativa viteria. Da ordinare a parte anche le flange chiusura laterale (prezzo a coppia), piedini e tappi filettati.

Finitura: Satinata fine scotch brite medium.

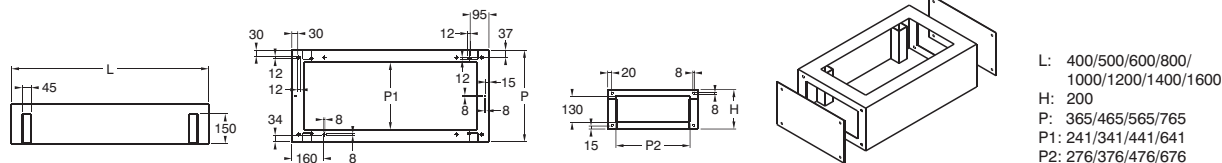

Piedini di livellamento e tappi filettati M16 per zoccoli passacavi: montati sotto lo stesso, assieme ai tappi filettati, i piedini compensano i dislivelli di piano per l'appoggio delle carpenterie, rendono più facile la pulizia del pavimento sottostante.

Materiale: Acciaio Inox con filetto M16 H150 mm con tassello in plastica appoggio pavimento.

La fornitura comprende per M16 H157 mm: N° 4 piedini di livellamento art. DRC671A

Devono essere completati con: N° 4 tappi filettati M16 art. DRC872A



Piedini di livellamento M12: si possono avvitare direttamente alla struttura del quadro (senza zoccolo).

Materiale: Acciaio Inox con filetto M12 H125 mm con tassello in plastica appoggio pavimento.

La fornitura comprende per M12 H125 mm: N° 4 piedini di livellamento art. DRC670.

accessori acciaio inox: Zoccoli e basamenti

Vano cavi superiore: da fissare sui tetti delle carpenterie della serie RX/DRC/VFR, utilizzando i fori esistenti dei golfari, permette di contenere i cavi di scorta dei quadri. Realizzato con struttura piegata e saldata sui 2 lati (fronte e retro) e pannelli di copertura superiore asportabile, e flange laterali avvitare per permettere l'accoppiamento dei quadri in batteria.

Materiale: Lamiera d'acciaio INOX AISI 304 sp. 15/10.

La fornitura comprende: Vano cavi H200 mm con relativa viteria. Da ordinare a parte le flange chiusura laterale (prezzo a coppia).

Finitura: Satinata fine scotch brite medium.

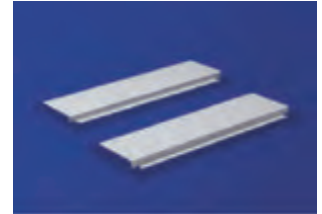
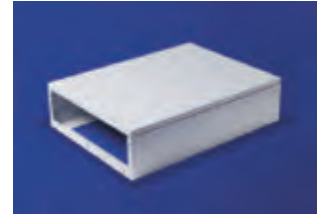

Coppia sostegni stabilizzatori per DRC-VFR: da applicare con o senza zoccolo sotto gli armadi, garantendo una maggiore stabilità per la movimentazione.

Materiale: Lamiera d'acciaio INOX AISI 304 sp. 15/10.

La fornitura comprende: Coppia di sostegni stabilizzatori con relativa viteria.

Finitura: Satinata fine scotch brite medium.

Possono essere completati con: Art. 7009 piedini livellamento M10 4 pz. Art. 7010 ruote (4 pz.), di cui 2 posteriori fisse e 2 anteriori pivotanti con fermo, portata cad. 40 kg.

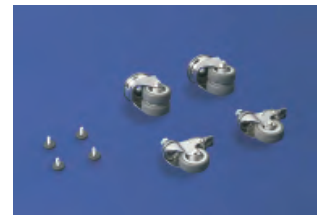
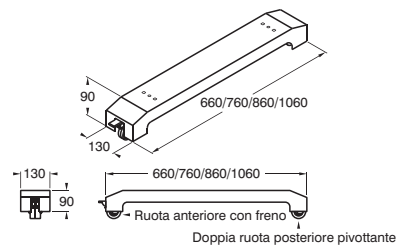

Kit ruote in ferro per DRC-VFR: utilizzate per un comodo spostamento delle carpenterie, da fissare direttamente all'armadio mediante fori filettati e passanti presenti nelle carpenterie.

Materiale: Ferro con ruota in nylon.

La fornitura comprende: N° 4 ruote M12 maschio pivotanti di cui 2 con fermo e 2 libere portata cad. 50 Kg.



Base mobile per armadi LAN2: da installare sotto il contenitore della serie DRC-LAN2, predisposta all'interno per il passaggio cavi, permettendo una facile movimentazione e l'utilizzo del contenitore porta computer.

Materiale: Lamiera d'acciaio INOX AISI 304 sp. 1,5 mm.

La fornitura comprende: Base con stabilizzatori n°4 ruote doppie di cui 2 fisse con freno e 2 libere pivotanti.

Finitura: Satinata fine scotch brite medium.

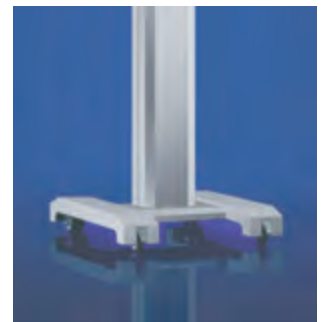
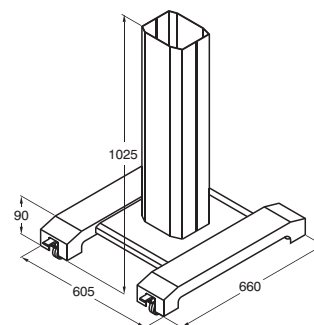

accessori acciaio INOX: Pannelli e ante



Coppia pannelli laterali per DRC-A: permettono la chiusura laterale degli armadi mediante 8 viti da M6 e relativi dadi in gabbia speciali da inserire nella struttura laterali dell'armadio.

Materiale: Lamiera d'acciaio
INOX AISI 304 sp. 15/10.

La fornitura comprende: N° 2 pannelli laterali
N° 16 viti M6 e relativi dadi in gabbia speciali.

Finitura: Satinata fine scotch brite medium.



Pannello laterale singolo per DRC-A: viene utilizzato come fianco dell'armadio quando è montata una Risalita Cavi con anta laterale o come ricambio, completo di 8 viti da M6 e relativo dado in gabbia speciale.

Materiale: Lamiera d'acciaio
INOX AISI 304 sp. 15/10.

La fornitura comprende: N° 1 pannello laterale
N° 8 viti M6 e relativi dadi in gabbia speciali.

Finitura: Satinata fine scotch brite medium.



Coppia ante frontali cieche a battente L800/1000 mm per DRC-A/VFR-A: completa di 4 cerniere pressofuse esterne (ogni anta) e serratura standard Zanardo con chiave doppia aletta 3 mm, aste a cariglione con chiusure in 4 punti. Armadi L800 (ante 400+400 mm) e L1000 mm (ante 500+500 mm). **N.B.** Per l'applicazione di ante su armadi esistenti, prevedere la foratura del montante frontale, superiore ed inferiore, per il bloccaggio delle aste di chiusura anta.

Materiale: Lamiera d'acciaio
INOX AISI 304 sp. 15/10.

La fornitura comprende: Coppia ante con serratura e relative cerniere e perno (solo quelle dell'anta).

Finitura: Satinata fine scotch brite medium.



Anta frontale cieca singola a battente con serratura per DRC-A/VFR-A: completa di 4 cerniere pressofuse esterne (ogni anta) e serratura standard Zanardo con chiave doppia aletta 3 mm, aste a cariglione con chiusura in 4 punti. Armadi L1200-1400-1600 mm e H1400-1600-1800-2000-2200 mm.

Materiale: Lamiera d'acciaio
INOX AISI 304 sp. 15/10.

La fornitura comprende: Anta con serratura e relative cerniere e perno (solo quelle dell'anta).

Finitura: Satinata fine scotch brite medium.



Anta frontale cieca singola a battente per DRC-A/VFR-A: completa di 4 cerniere pressofuse esterne (ogni anta) e serratura a maniglia interna standard Zanardo. Armadi L1200-1400-1600 mm e H1400-1600-1800-2000-2200 mm.

Materiale: Lamiera d'acciaio
INOX AISI 304 sp. 15/10.

La fornitura comprende: Anta con battente e relative cerniere, perno (solo quelle dell'anta), maniglia interna di chiusura.

Finitura: Satinata fine scotch brite medium.

accessori acciaio inox: Pannelli e ante

Anta frontale trasparente singola a battente con serratura per DRC-A/VFR-A: completa di 4 cerniere pressofuse esterne (ogni anta) e serratura standard Zanardo con chiave doppia aletta 3 mm, aste a cariglione con chiusura in 4 punti, con vetro di sicurezza 4 mm incollato internamente. Armadi L1200-1400-1600 mm e H1400-1600-1800-2000-2200 mm.

Materiale: Lamiera d'acciaio INOX AISI 304 sp. 15/10.

La fornitura comprende: Anta con vetro incollato, serratura e relative cerniere e perno (solo quelle dell'anta).

Finitura: Satinata fine scotch brite medium.



Anta frontale trasparente singola a battente per DRC-A/VFR-A: completa di 4 cerniere pressofuse esterne (ogni anta) e serratura a maniglia interna standard Zanardo, con vetro di sicurezza 4 mm incollato internamente. Per armadi L1200-1400-1600 e H1400-1600-1800-2000-2200.

Materiale: Lamiera d'acciaio INOX AISI 304 sp. 15/10.

La fornitura comprende: Anta a battente con vetro incollato, relative cerniere e perno (solo quelle delle ante).

Finitura: Satinata fine scotch brite medium.



Anta interna porta strumenti per DRC-A/VFR-A: applicabile all'interno dell'armadio mediante un telaio perimetrale completo di cerniere e 2 serrature con chiave doppia aletta 3 mm. Posizionata a 70 mm dall'anta esterna per montaggio di interruttori e strumenti. Per armadi L1200-1400-1600, le ante interne saranno fornite in 2 parti a battente come le ante esterne.

Materiale: Lamiera d'acciaio INOX AISI 304 sp. 15/10.

La fornitura comprende: Anta/e complete di telaio perimetrale, relative cerniere e viteria.

Finitura: Satinata fine scotch brite medium.

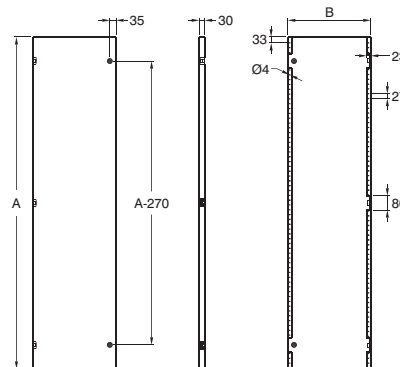

Retro avvitato per DRC-A/VFR-A: avvitato alla struttura mediante viti M6 su blocchetti in zama. Singolo per armadi L400-600-800-1000-1200 mm e in 2 parti per armadi L1400-1600 mm. (1400+600+800 - 1600 - 800+800) con montante centrale avvitato.

Materiale: Lamiera d'acciaio INOX AISI 304 sp. 15/10.

La fornitura comprende: Pannelli e relativa viteria per il montaggio.

Finitura: Satinata fine scotch brite medium.



accessori acciaio inox: Interni/esterni



Montanti fissi per Rack 19" per DRC-A/VFR-A: da applicare all'interno delle strutture degli armadi di L600 mm, consentono il montaggio di apparecchiature Rack 19" (482,6 mm). Utile dai montanti all'interno anta 60 mm. Possibilità di regolazione in profondità dei montanti Rack 19" aggiungendo 4 traversine laterali di H25 mm da posizionare sulla struttura laterale degli armadi.

Materiale: Lamiera zincata (Sendzimir) sp.15/10.

La fornitura comprende: Coppia montanti Rack 19" zincati e viteria per il montaggio.

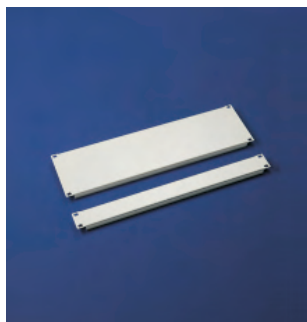

Pannelli frontali avvitati per Rack 19" per DRC-A/VFR-A: permettono il tamponamento degli spazi su telai, montanti e cornici Rack 19".

Materiale: Lamiera d'acciaio INOX AISI 304 sp. 15/10 pressopiegata.

La fornitura comprende: Pannello Rack 19" in lamiera, viti e dadi in gabbia per il montaggio.

Finitura: Satinata fine scotch brite medium.

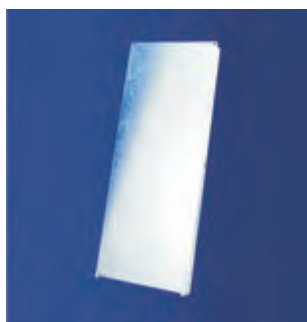

Piastra interna di cablaggio per DRC-VFR: completa di guide in nylon per facilitare l'inserimento frontale negli armadi regolabile in Prof. a passo 25 mm. Unica per armadi di L600-800-1000-1200 mm e in 2 parti per L1400-1600 mm.

Materiale: Lamiera prezincata (Sendzimir) sp.25/10, pressopiegata.

La fornitura comprende: Piastra interna guide nylon e viteria per il fissaggio.



Piastra interna di cablaggio ad inserimento laterale per DRC: completa di guide superiori ed inferiori per facilitare l'inserimento laterale negli armadi. Unica per armadi di L600-800-1000-1200 mm e in 2 parti per L1400-1600 mm.

Materiale: Lamiera prezincata (Sendzimir) sp.25/10, pressopiegata.

La fornitura comprende: Piastra interna coppia guide superiore ed inferiore e viteria per il fissaggio.



Piastra intermedia di unione per DRC: utilizzata nel caso che si desideri la continuità delle piastre interne (inserimento frontale), di quadri in batteria.

Materiale: Lamiera prezincata (Sendzimir) sp.25/10, pressopiegata.

La fornitura comprende: Piastra interna e viteria per il fissaggio.

Piastra interna parziale per DRC-VFR: per facilitare il montaggio dei componenti a diverse profondità. Ordinabili in abbinamento a 4 traversine laterali H25 mm e nelle dimensioni della profondità dell'armadio.

- Materiale:** Lamiera pre zincata (Sendzimir) sp.25/10, pressopiegata.
- La fornitura comprende:** Piastra interna e viteria per il fissaggio.

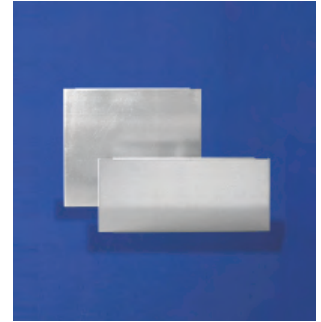

Divisori orizzontali senza piastra interna per DRC: fissati direttamente alla struttura mediante squadrette, permettono di creare delle segregazioni all'interno delle carpenterie DRC regolandoli in altezza.

- Materiale:** Lamiera pre zincata (Sendzimir) sp.20/10, pressopiegata.
- La fornitura comprende:** Divisorio orizzontale e viteria per il fissaggio.

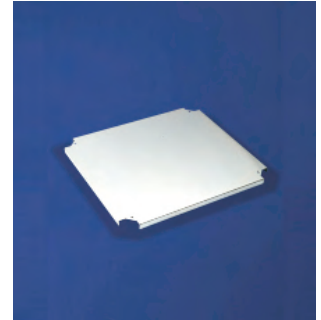
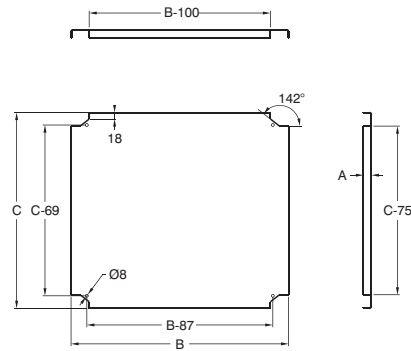

Divisori orizzontali con piastra interna per DRC: fissati direttamente alla struttura mediante squadrette con piastra interna posizionata sul fondo del quadro, permettono di creare delle segregazioni all'interno delle carpenterie DRC regolandoli in altezza.

- Materiale:** Lamiera pre zincata (Sendzimir) sp.20/10, pressopiegata.
- La fornitura comprende:** Divisorio orizzontale e viteria per il fissaggio.

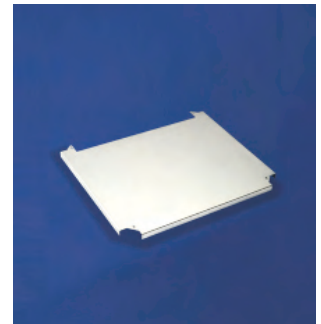
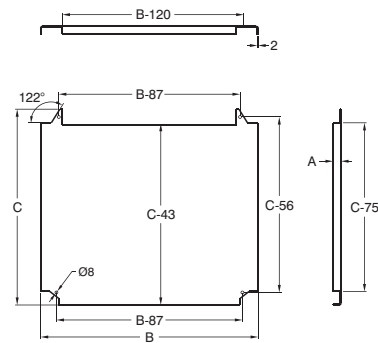

Flange passacavi per DRC-A/VFR-A: complete di guarnizione in neoprene, consentono la chiusura del fondo del quadro in 2/3 pezzi per l'introduzione cavi.

- Materiale:** Lamiera d'acciaio INOX AISI 304 sp. 15/10 pressopiegata.
- La fornitura comprende:** Flange passacavi con guarnizione e accessori per il fissaggio.
- Finitura:** Satinata fine scotch brite medium.

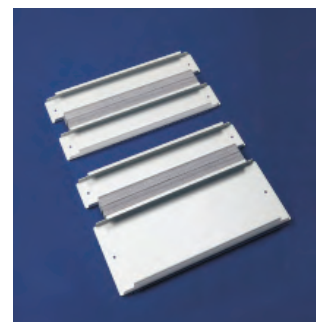

accessori acciaio inox: Interni/esterni



Divisorio verticale cieco per DRC: fissato lateralmente alla struttura, permette la separazione verticale fra due armadi montati in batteria.

Materiale: Lamiera prezincata (Sendzimir)
sp.15/10, pressopiegata.

La fornitura comprende: Divisorio verticale e viteria per il fissaggio.



Divisorio verticale forato per DRC: fissato lateralmente alla struttura, predisposto con foratura per connettori da 24 poli, da inserire fra un armadio ed una risalita cavi, per la connessione dei cavi.

Materiale: Lamiera prezincata (Sendzimir)
sp.15/10, pressopiegata.

La fornitura comprende: Divisorio verticale forato e viteria per il fissaggio.



Piastrine per connettori per divisorio verticale: forate per connettori di diversi poli 16 - 10 - 6 o cieche per chiusura fori non utilizzati.

Materiale: Lamiera prezincata (Sendzimir)
sp.15/10.

La fornitura comprende: N° 1 piastrina e viteria per il fissaggio.



Tetto parapioggia per DRC-A/VFR-A: da montare sul tetto dei quadri utilizzando i fori dei golfari, garantendo una maggiore protezione contro agenti atmosferici.

Materiale: Lamiera d'acciaio INOX AISI 304
sp. 15/10.

La fornitura comprende: Tetto parapioggia e viteria per il montaggio.

Finitura: Satinata fine scotch brite
medium.

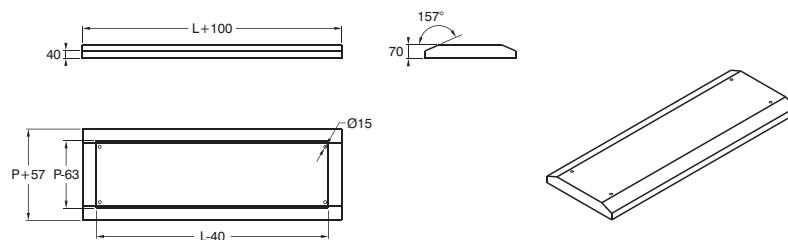

accessori acciaio inox: Interni/esterni

Cornici di protezione per pannelli di comando per DRC-A/VFR-A: con anta frontale a cerniera e oblò trasparente, garantisce protezione agli strumenti applicati su ante di una carpenteria. Se applicata correttamente con la guarnizione in dotazione si ottiene IP55.

Materiale: Lamiera d'acciaio INOX AISI 304 sp. 15/10 pressopiegata.

La fornitura comprende: Cornice guarnizione e viteria per il montaggio.

Finitura: Satinata fine scotch brite medium.

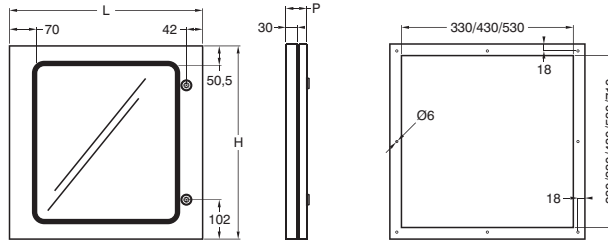

Cornici di protezione in Alluminio per pannelli di comando per DRC-VFR: con anta frontale a cerniera e oblò trasparente, garantisce la protezione agli strumenti applicati su ante di una carpenteria. Se applicata correttamente con la guarnizione in dotazione si ottiene IP55.

Colori: Alluminio naturale.

La fornitura comprende: Cornice guarnizione e viteria per il montaggio.

Materiale: In profilato di alluminio.

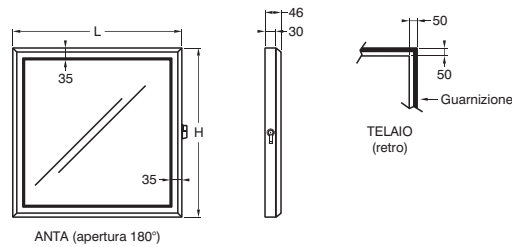

Traverse laterali H25-50-75 mm per DRC: di diverse dimensioni in funzione alla profondità del quadro, per il fissaggio laterale direttamente alla struttura mediante viti autofilettanti con la possibilità di regolazione in altezza a passo 25 mm.

Materiale: Lamiera zincata (Sendzimir) sp.20/10, pressopiegata e preforata.

La fornitura comprende: N° 1 traversina laterale e viteria per il montaggio.



Traverse frontali H25-50-75 mm per DRC-VFR: di diverse dimensioni in funzione alla larghezza del quadro, per il fissaggio frontale direttamente alla struttura mediante viti autofilettanti con la possibilità di regolazione in altezza a passo 25 mm.

Materiale: Lamiera zincata (Sendzimir) sp.20/10, pressopiegata e preforata.

La fornitura comprende: N° 1 traversina frontale e viteria per il montaggio.



accessori acciaio inox: Interni/esterni



Traverse verticali per DRC: di diverse dimensioni in funzione dell'altezza del quadro, per il fissaggio in verticale direttamente alla struttura mediante viti autofilettanti con la possibilità di regolazione in profondità a passo 25 mm.

Materiale: Lamiera prezincata (Sendzimir) sp.20/10, pressopiegata e preforata.

La fornitura comprende: N° 1 traversina verticale e viteria per il montaggio.



Traversino interno anta per armadi: di diverse dimensioni in funzione alla larghezza del quadro, montato all'interno dell'anta sul tubo perimetrale zincato, permette il fissaggio di canaline e strumenti con regolazione in altezza a passo 25 mm.

Materiale: Lamiera prezincata (Sendzimir) sp.20/10, pressopiegata e preforata.

La fornitura comprende: N° 1 traversina frontale e viteria per il montaggio.



Kit traverse frontali armadi per omologazione "UL" per DRC-VFR: da avvitare internamente sull'anta frontale mediante viti autofilettanti per dare maggior irrigidimento della stessa secondo la prescrizione "UL".

Materiale: Lamiera prezincata (Sendzimir) sp.20/10, pressopiegata e preforata.

La fornitura comprende: N° 3 traverse frontali e viteria per il montaggio per armadi L400-600-800-1000 mm, N° 6 traverse frontali e viteria per il montaggio per armadi L1200-1400-1600 mm. (3 x Anta).



Kit traverse laterali armadi per omologazione "UL" per DRC: da avvitare internamente alla struttura del quadro mediante viti autofilettanti per dare maggior irrigidimento ai pannelli laterali secondo la prescrizione "UL", utilizzabili solo con la piastra ad inserimento frontale, mentre quando c'è la piastra ad inserimento laterali non servono.

Materiale: Lamiera prezincata (Sendzimir) sp.20/10, pressopiegata e preforata.

La fornitura comprende: N° 6 traverse laterali viteria per il montaggio. (3 x Lato).



Traverse laterali H49 mm per VFR: di diverse dimensioni in funzione alla profondità del quadro, per il fissaggio laterale direttamente alla struttura mediante viti autofilettanti con la possibilità di regolazione in altezza a passo 25 mm.

Materiale: Lamiera prezincata (Sendzimir) sp.20/10, pressopiegata e preforata.

La fornitura comprende: N° 1 traversina laterale e viteria per il montaggio.

Barra preforata sostegno cavi per DRC: di diverse dimensioni in funzione alla larghezza del quadro, utile per il fissaggio dei cavi limitando la trazione in fase di introduzione nell'armadio. Possibilità di regolazione in profondità a passo 25 mm.

Materiale: Lamiera zincata (Sendzimir) sp.20/10, pressopiegata e forata frontalmente.

La fornitura comprende: N° 1 sbarra sostegno cavi e viteria per il montaggio.



Traverse sostegno trasformatore in larghezza per DRC: posizionati in larghezza sul fondo del quadro, permettono un facile montaggio dei trasformatori mediante dei tasselli filettati regolabili.

Materiale: Lamiera zincata (Sendzimir) sp.25/10, pressopiegata.

La fornitura comprende: N° 1 coppia di traverse per trasformatore, N° 4 blocchetti scorrevoli e viteria per il montaggio.



Traverse sostegno trasformatore in profondità per DRC: posizionate in profondità sul fondo del quadro, e regolabili in larghezza, permettono un facile montaggio del trasformatore.

Materiale: Lamiera zincata (Sendzimir) sp.20/10, pressopiegata e forata.

La fornitura comprende: N° 1 coppia di traverse per trasformatore e viteria per il montaggio.



Supporti interni regolabili per DRC-VFR: fissati sulla piastra di cablaggio permettono la regolazione in profondità delle apparecchiature.

Materiale: Lamiera zincata (Sendzimir) sp.15/10, pressopiegata.

La fornitura comprende: N° 1 coppia di supporti interni e viteria per il montaggio.



Tasche porta schemi in ferro per DRC-VFR: con fissaggio diretto ai profili interni dell'anta nella posizione desiderata.

Verniciatura: A polveri termoindurenti epossipoliesteri con nostro ciclo standard.

Materiale: Lamiera d'acciaio sp.15/10.

La fornitura comprende: Tasca porta schemi e viteria per il montaggio.

Colori: RAL 2004 Liscio
RAL7035 Bucciato a richiesta.



accessori acciaio inox: Interni/esterni



Tasche porta schemi in plastica per armadi e cassette: formato A4 complete di adesivo per il fissaggio.

Colori: RAL 7032.
RAL 7035. **Materiale:** PVC
Codice ordine: DRC 926 **Confezione:** 1pz.



Golfari di sollevamento M12 per DRC-VFR: da avvitare direttamente alla struttura dell'armadio per le fasi di movimentazione.

Materiale: Acciaio zincopassivati **Confezione:** 1pz.
Codice ordine: DRC 910
Conformità: EN 62208 - 61439-1



Golfare doppio di sollevamento per DRC: ideale per lo spostamento degli armadi in batteria, conferisce rigidità nell'operazione di sollevamento.

Verniciatura: A polveri termoindurenti. **Materiale:** Lamiera d'acciaio sp.8 mm.
Colori: RAL7035 Bucciato.
RAL7032 Bucciato a richiesta. **La fornitura comprende:** N° 1 golfare doppio e viteria per il montaggio.
Codice ordine: DRC 910B.35
Conformità: EN 62208 - 61439-1



Traverse di sollevamento per DRC: utilizzate per il sollevamento delle realizzazioni in batteria. Fornite a coppia specificando la dimensione.

Verniciatura: A polveri termoindurenti. **Materiale:** Profilato angolare in acciaio H80xL60x sp.8 mm.
Conferisce rigidità nelle fasi di movimentazione.
Colori: RAL7035 Bucciato.
RAL7032 Bucciato a richiesta. **La fornitura comprende:** N° 1 coppia traverse di sollevamento e viterie per il montaggio.

Realizzato in funzione della configurazione in batteria.

Codice ordine: DRC 919.35
Conformità: EN 62208 - 61439-1



Kit unione per DRC: permette l'unione di due strutture di armadi, per combinazioni in batteria DRC.

La fornitura comprende: N° 8 viti TE Ø8 mm con rondella,
N° 8 bulloni esagonali 8 mm e
guarnizione adesiva.

Codice ordine: DRC 938

Kit affiancamento per DRC: permette l'unione di due strutture di armadi con l'aggiunta di 6 squadrette di rinforzo. (In più, rispetto al kit d'unione). Conferisce maggior robustezza alle realizzazioni in batteria. Per combinazioni armadi: DRC.

La fornitura comprende: N° 8 viti TE Ø8 mm con rondella,
N° 8 bulloni esagonali 8 mm e
guarnizione adesiva.
N° 6 squadrette forate,
N° 24 dadi gabbia M6,
N° 24 viti M6x16
N° 24 viti autofilettanti M5x13.

Codice ordine: DRC 939

