

CONFIGURAZIONE/CONFIGURATION:

SERRATURA/LOCK + ASTE/BARS + DRC991

1 ANTA - 1 DOOR

ASTE NUOVE DA SOSTITUIRE CON: NEW BARS FOR LOKS

DRC430 X PORTA H1400
DRC432 X PORTA H1800

DRC431 X PORTA H1600
DRC433 X PORTA H2000

DRC434 X PORTA H2200

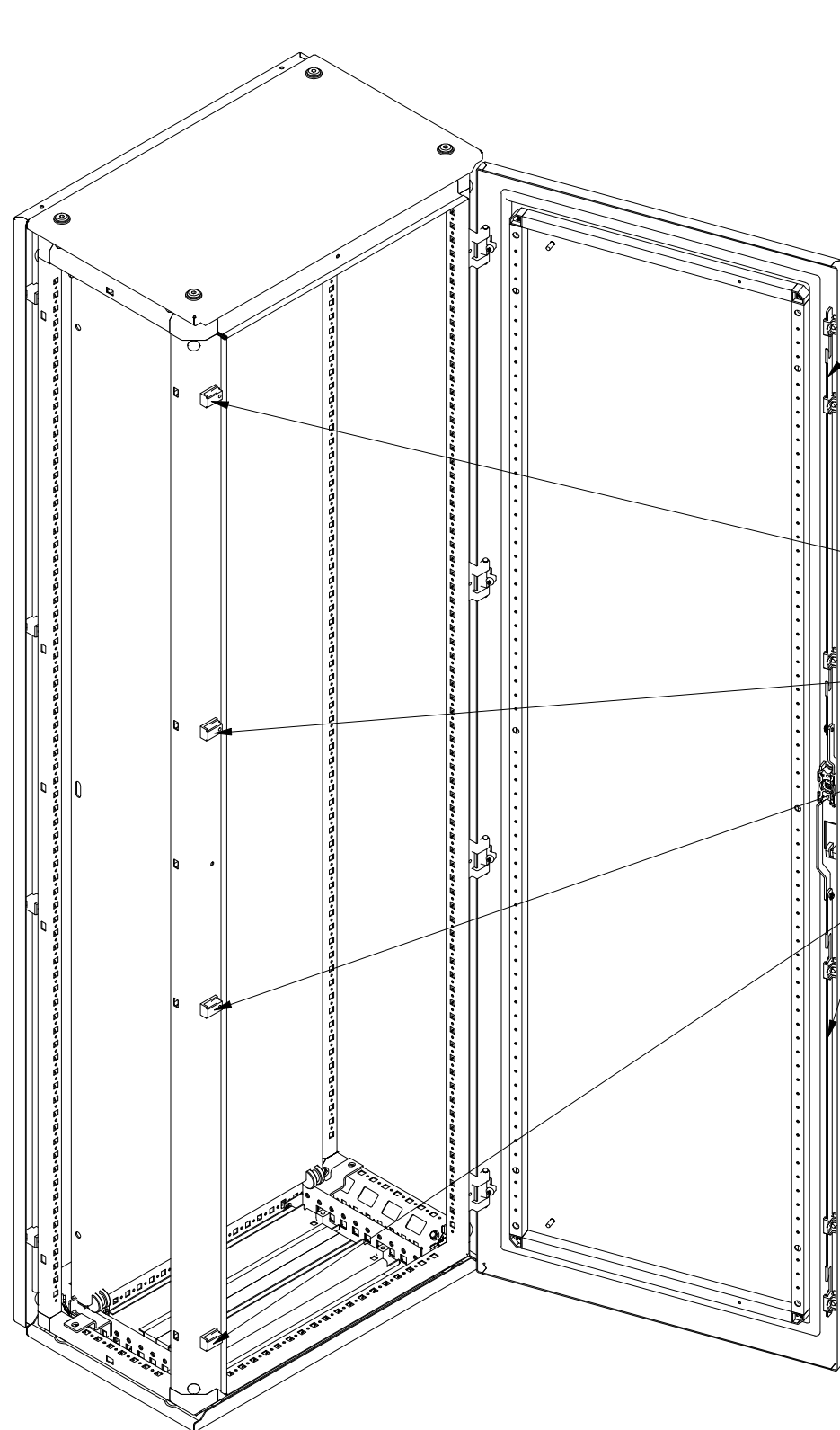

2 ANTE - 2 DOORS

H1400 DRC435
H1600 DRC436
H1800 DRC437

H2000 DRC438
H2200 DRC439

DRC991

4 PEZZI PER ANTA / 4 PIECES EACH DOOR

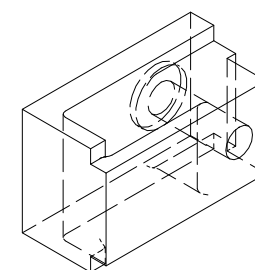

DRC991 (MODELLO PRECEDENTE DA SOSTITUIRE)

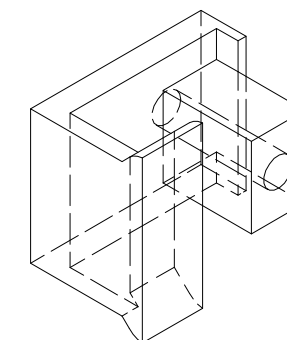

Scala

1/

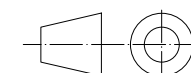

COMPONENTI PER
AGGIORNAMENTO PORTA

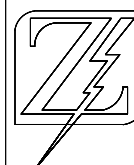

ZANARDO Spa
Via Trevisani nel mondo, 8
31058 Susegana Treviso
Italia
0438/450412

Denominazione Pezzo
ARMADI-SERIE-DRC
Codice Disegno

Verniciatura/Finitura:
A polveri termoindurenti
Painting/Finishing:
Powder coating
Colori Standard:
RAL7035 bucciato; RAL7032 a richiesta
Zoccolo RAL7009 bucciato
Standard Colors:
RAL7035 textured; RAL7032 on request
Plinth RAL7009 textured

Materiale: **Lamiera d'acciaio al carbonio, sp1,5/1,8 mm**
Material: **Mild steel, 1.5/1.8 mm thickness**
Grado di Protezione e Approvazioni:
IP55 EN 60 529 - IK10 EN 62 262
Protection Category and Approvals:
IP55 EN 60 529 - IK10 EN 62 262

PORTA CON
CONFIGURAZIONE
STANDARD

PROCEDURA:

- SGANCIARE I SEEGER (B) DEL BLOCCO SERRATURA
- SVITARE LE DUE VITI (A) DI AGGANCIO MOSTRINA ESTERNA(D)
- RIMUOVERE LA MOSTRINA E INSERIRE LA NUOVA SERRATURA CON LA STESSA PROCEDURA.

PROCEDURE:

- RELEASE THE SEEGER (B) OF THE LOCK BLOCK
- UNLOAD THE TWO SCREWS (A) FOR HOOKING THE EXTERNAL GUARD (D)
- REMOVE THE FLAG AND INSERT THE NEW LOCK WITH THE SAME PROCEDURE.

D (1/3)

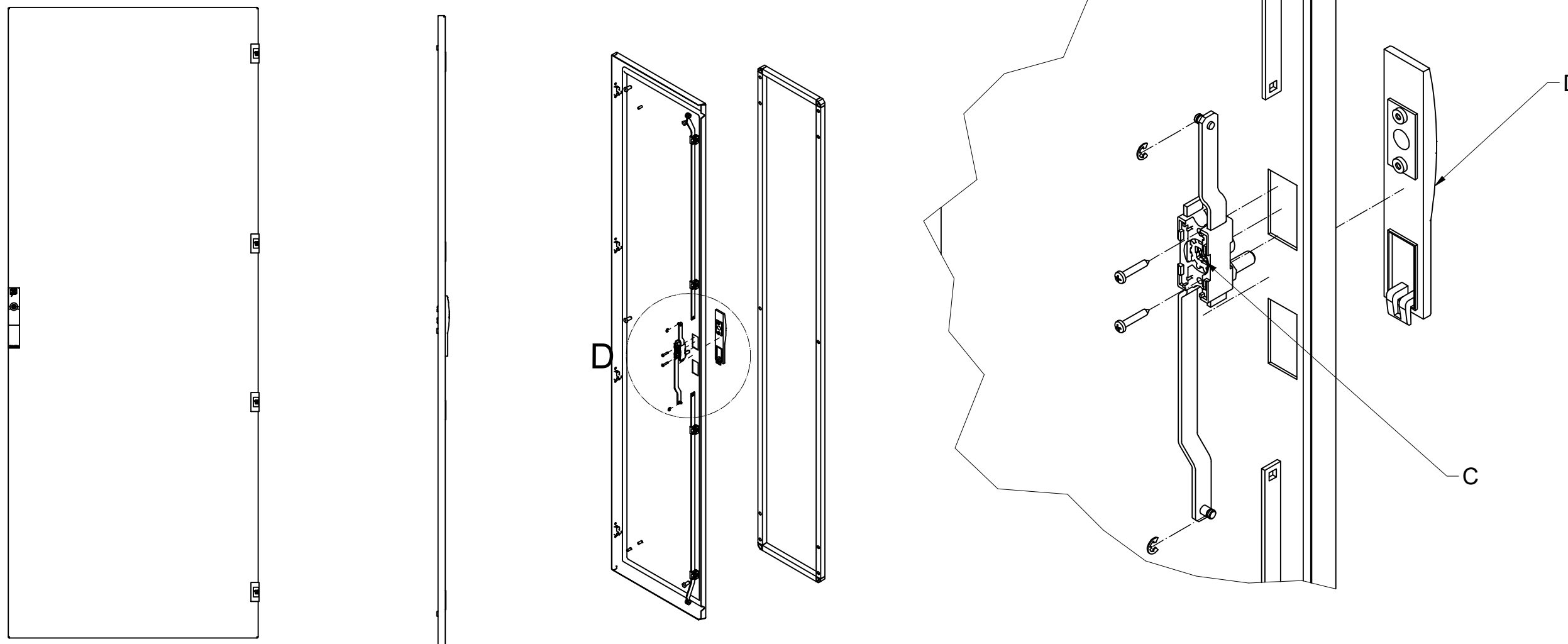

DRC: sistema di armadi componibili adatti alla realizzazione di combinazioni in batteria. La robusta struttura di montanti trafiletti è interamente saldata; base inferiore con flangia ingresso cavi, tetto, laterali e retro sono avvitati. Disponibile nelle configurazioni ad anta cieca o trasparente, con e senza anta interna. La piastra interna in 2,5 mm FeZn è regolabile. Predisposizione per applicazione zoccoli.

DRC: system of cabinets suitable to be joined together to built up multiple suites. The strong full welded frame structure, for plinth mounting, is made of punched drawn mild steel uprights full-welded together; bottom with cable inlet plate, top, side and rear walls are screwed to the basic frame. Available with solid door and window door, equipped with/without internal door. Depth-adjustable Mpl in galvanized steel 2,5 mm.

Istruzione di
montaggio
blocco serratura

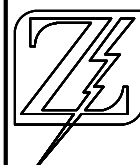

ZANARDO Spa
Via Trevisani nel mondo, 8
31058 Susegana Treviso
Italia
0438/1960857

Denominazione Pezzo
ARMADI-SERIE-DRC
Codice Disegno

Verniciatura/Finitura:
A polveri termoidurenti
Painting/Finishing:
Powder coating
Colori Standard:
RAL 7035 bucciato
Standard Colors:
RAL 7035 textured;

Scala 1/15	
Materiale: <i>Lamiera d'acciaio al carbonio, sp1,5/1,8 mm</i>	
Material: <i>Mild steel, 1.5/1.8 mm thickness</i>	
Grado di Protezione e Approvazioni:	
Protection Category and Approvals:	